

Проектор Dell™ S500/S500wi

**Руководство  
пользователя**

# Замечания, предостережения и предупреждения



**ПРИМЕЧАНИЕ.** ПРИМЕЧАНИЕ содержит важную информацию, которая позволяет пользователю лучшим образом использовать возможности проектора.



**ВНИМАНИЕ!** ВНИМАНИЕ указывает на потенциальную возможность повреждения оборудования или потерю данных при несоблюдении приведенных указаний.



**ОСТОРОЖНО! ОСТОРОЖНО** указывает на потенциальную возможность повреждения имущества, причинения тяжких телесных повреждений или смертельный исходе.

---

Информация, содержащаяся в настоящем документе, может изменяться без предупреждения.

© 2010, Dell Inc. Все права защищены.

Воспроизведение этих материалов в любой форме без письменного разрешения компании Dell Inc. строго запрещено.

Товарные знаки, используемые в тексте: *Dell* и логотип *DELL* являются торговыми знаками компании Dell Inc.; *DLP* и логотип *DLP* являются торговыми знаками компании TEXAS INSTRUMENTS INCORPORATED; *Microsoft* и *Windows* являются торговыми знаками Microsoft Corporation в США и/или других странах.

Другие товарные знаки и торговые названия могут быть использованы в настоящем документе для ссылки на организации, заявляющие о марках и названиях, или на их продукцию. Компания Dell Inc. отрицает любую заинтересованность в отношении товарных знаков и торговых названий кроме своих собственных.

Модель S500/S500wi

Декабрь 2010 г. Версия A00

# Содержание

1	Проектор Dell	8
	Описание проектора	10
	Интерактивное перо (только для модели S500wi)	11
2	Подключение проектора	13
	Установка дополнительного беспроводного адаптера	14
	Установка крышки для кабелей	15
	<b>Подключение к компьютеру</b>	<b>16</b>
	Подключение компьютера с помощью кабеля VGA	16
	Сквозное подключение монитора с помощью кабелей VGA	17
	Подключение компьютера с помощью кабеля RS232	18
	Подключение компьютера с помощью кабеля USB	19
	Подключение компьютера через беспроводную сеть	20
	<b>Подключение DVD-плеера</b>	<b>21</b>
	Подключение DVD-плеера с помощью кабеля S-Video	21
	Подключение DVD-плеера с помощью кабеля композитного видеосигнала	22
	Подключение DVD-плеера с помощью кабеля компонентного видеосигнала	23

Подключение DVD-плеера с помощью кабеля HDMI .....	24
<b>Подключение к локальной вычислительной сети .....</b>	<b>25</b>
Проецирование изображения и управление проектором, подключенным к сети с помощью кабеля RJ45. ....	25
Дополнительные варианты установки: для экрана с автоматическим приводом. ....	26
Подключение к промышленному блоку управления RS232 .....	27
Подключение интерактивного пера (только для модели S500wi) .....	28
<b>3 Использование проектора .....</b>	<b>30</b>
<b>Включение проектора .....</b>	<b>30</b>
<b>Выключение проектора .....</b>	<b>30</b>
<b>Настройка проецируемого изображения .....</b>	<b>31</b>
Увеличение высоты установки проектора ....	31
Уменьшение высоты установки проектора ...	31
<b>Регулировка фокусировки проектора .....</b>	<b>32</b>
Очистка зеркала проектора .....	32
<b>Настройка размера проецируемого     изображения .....</b>	<b>33</b>
<b>Использование панели управления .....</b>	<b>35</b>
<b>Использование дистанционного управления .</b>	<b>37</b>
<b>Использование интерактивного пера     (только для модели S500wi) .....</b>	<b>40</b>
Экранное предупреждение - «Батарея разряжена» .....	41

Экранное предупреждение - «Недопустимый сигнал» .....	41
Сочетания кнопок .....	41
<b>Использование ремешка на запястье (только для модели S500wi) .....</b>	<b>43</b>
<b>Установка батарей в пульт дистанционного управления .....</b>	<b>44</b>
<b>Зарядка аккумуляторной батареи интерактивного пера (только для модели S500wi) .....</b>	<b>45</b>
<b>Зарядное устройство (дополнительно, только для модели S500wi) .....</b>	<b>46</b>
<b>Зарядка батареи интерактивного пера с использованием зарядного устройства .....</b>	<b>48</b>
<b>Зона действия пульта дистанционного управления .....</b>	<b>50</b>
<b>Зона действия интерактивного пера (только для модели S500wi) .....</b>	<b>51</b>
<b>Использование экранных меню .....</b>	<b>52</b>
ВЫБОР ВХОДА .....	52
АВТОН .....	54
ЯРК./КОНТР .....	54
РЕЖИМ ВИДЕО .....	55
ГРОМКСТЬ .....	55
АУДИОВХОД .....	56
РАСШИРЕННЫЕ .....	56
ЯЗЫК .....	75
СПРАВКА .....	75
<b>Установка беспроводной сети .....</b>	<b>76</b>

Включите беспроводное подключение на проекторе.....	77
Установка прикладного программного обеспечения беспроводного подключения на компьютер.....	78
Прикладное программное обеспечение беспроводной связи модели S500 или S500wi.....	81
<b>Установка приложения Presentation to Go (PtG).....</b>	<b>85</b>
Просмотр презентаций.....	86
Просмотр фотографий.....	86
Функция просмотра презентаций/фотографий.....	87
Обзор презентаций.....	87
Обзор фотографий.....	88
Использование кнопок.....	88
Установка конвертера PtG Converter - Lite....	89
Приложение PtG Converter - Lite.....	89
<b>Управление проектором с помощью веб-интерфейса (управлению средствами Интернета).....</b>	<b>91</b>
Настройка параметров сети.....	91
Доступ к веб-интерфейсу.....	91
<b>Создание программного маркера.....</b>	<b>110</b>
<b>4 Поиск и устранение неполадок проектора 111</b>	
<b>Устранение неполадок интерактивного пера.....</b>	<b>115</b>
<b>Сигналы индикации.....</b>	<b>117</b>

	<b>Значения индикаторов интерактивного пера .....</b>	<b>118</b>
	<b>Замена лампы.....</b>	<b>119</b>
<b>5</b>	<b>Технические характеристики .....</b>	<b>121</b>
<b>6</b>	<b>Приложение. Глоссарий.....</b>	<b>128</b>
<b>7</b>	<b>Контактная информация Dell.....</b>	<b>131</b>
	<b>Как связаться с компанией eInstruction.....</b>	<b>132</b>

# Проектор Dell

Данный проектор поставляется в комплекте, показанном ниже. Убедитесь в наличии всех предметов, в случае отсутствия любого из них обратитесь в Dell™.

---

## Комплектность моделей S500/S500wi

---

Кабель питания



Кабель VGA, 1,8 м (VGA - VGA)



Батарейки AAA (2)



Пульт дистанционного управления



Руководство пользователя и документация на компакт-диске



Крышка для кабелей



Кабель USB-A - USB-B





---

## Комплектность модели S500wi

---

Интерактивное перо



Ремешок на запястье



Наконечник пера



Компакт-диски с ПО Interwrite  
Workspace



Кабель USB с мини-разъемом, 2 м  
(USB-A - USB-B мини)



Кабель USB с мини-разъемом, 2 м  
(USB-A - USB-B мини)



## Описание проектора

Вид сверху

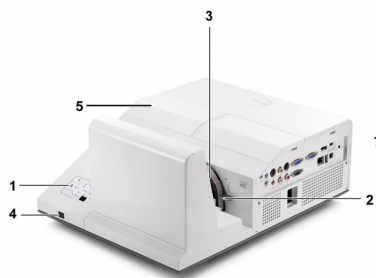

Вид снизу

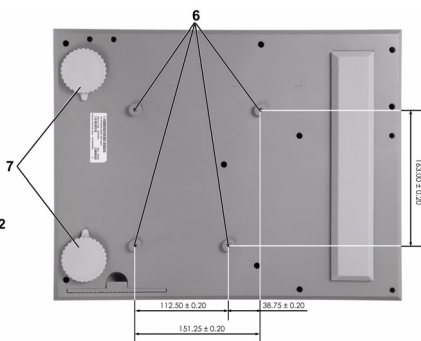

1	Панель управления
2	Регулятор фокусировки
3	Объектив
4	ИК-приемники
5	Крышка лампы
6	Монтажные отверстия для крепления к стене: просверлите отверстие под винт M4 глубиной 10 мм. Рекомендуемый момент затягивания <10 кгс*см
7	Колесико регулировки наклона

## Интерактивное перо (только для модели S500wi)

Вид сверху

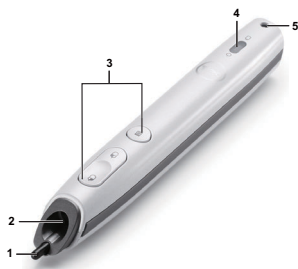

Вид снизу

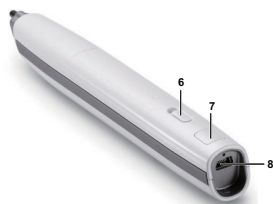

1	Сменный наконечник
2	Объектив
3	Панель управления
4	Индикаторы
5	Крепление для ремешка на запястье
6	Выключатель питания
7	Разъем для обновления встроенного ПО
8	Мини-разъем USB для зарядки

### **ВНИМАНИЕ! Правила техники безопасности**

- 1 Запрещается использовать проектор вблизи нагревательных приборов.
- 2 Запрещается использовать проектор в запыленных помещениях. Пыль может стать причиной сбоя системы и автоматического отключения проектора.
- 3 Проектор необходимо устанавливать в хорошо вентилируемом месте.
- 4 Не закрывайте вентиляционные решетки или отверстия на корпусе проектора.
- 5 Проектор следует эксплуатировать при температуре окружающей среды от 5 °C до 35 °C.
- 6 Не дотрагивайтесь до вентиляционного отверстия, так как оно может быть очень горячим после включения проектора или некоторое время сразу после его выключения.
- 7 Не смотрите в объектив при включенном проекторе, так как это может стать причиной нарушений зрения.

- 8** Не располагайте объекты рядом или перед проектором и не накрывайте объектив при включенном проекторе, так как вследствие нагревания объект может расплавиться или может произойти возгорание.
- 9** Не пользуйтесь беспроводным проектом рядом с кардиостимуляторами.
- 10** Не пользуйтесь беспроводным проектом рядом с медицинским оборудованием.
- 11** Не пользуйтесь беспроводным проектом рядом с микроволновыми печами.



#### **ПРИМЕЧАНИЕ.**

- Не пытайтесь выполнить установку проектора на стену самостоятельно. Это должен делать квалифицированный специалист.
- Рекомендуемый набор для установки проектора на стене (номер детали: N4MUM). Для получения дополнительной информации см. веб-сайт поддержки Dell по адресу **support.dell.com**.
- Для получения дополнительной информации см. *Справочник по технике безопасности*, входящий в комплект поставки проектора.
- Проекторы моделей S500/S500wi следует использовать только в помещениях.

# 2

## Подключение проектора

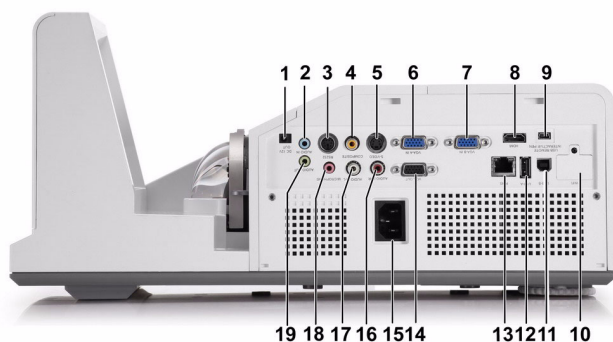

1	Разъем выхода постоянного тока +12 В	11	Разъем USB типа В для отображения экрана компьютера
2	Разъем аудиовхода А	12	Разъем USB типа А для просмотра файлов с USB флэш-накопителя
3	Разъем RS232	13	Разъем RJ45
4	Разъем композитного видеосигнала	14	Выходной разъем VGA-A (для сквозного подключения монитора)
5	Разъем S-Video	15	Разъем кабеля питания
6	Разъем входа VGA-A (D-Sub)	16	Разъем правого канала аудиовхода В
7	Разъем входа VGA-B (D-Sub)	17	Разъем левого канала аудиовхода В
8	Разъем HDMI	18	Разъем для подключения микрофона
9	Мини-разъем USB (тип В) для дистанционного подключения мыши, функции взаимодействия и обновления встроенного ПО	19	Разъем выхода аудио
10	Разъем USB (типа А) для режима беспроводной связи		

 **ПРИМЕЧАНИЕ.** Разъемы для моделей S500 и S500wi одинаковые.

 **ВНИМАНИЕ!** Перед выполнением любых приведенных ниже процедур выполните инструкции по технике безопасности, приведенные на стр. 11.

## Установка дополнительного беспроводного адаптера

Если вы хотите использовать проектор в режиме беспроводной сети, проектор следует устанавливать с беспроводным адаптером. См. "Установка беспроводной сети" на стр. 76. Беспроводный адаптер не поставляется с проектором модели **S500**. Приобрести его можно на веб-сайте компании Dell по адресу [www.dell.com](http://www.dell.com).

 **ПРИМЕЧАНИЕ.** Беспроводный адаптер встроен в модель S500wi.

- 1 Отверните и снимите крышку отсека беспроводной связи.



- 2 Вставьте в гнездо беспроводный адаптер.



- 3 Установите крышку на место.



## Установка крышки для кабелей

Проектор поставляется с крышкой для кабелей. Крышка для кабелей размещена в упаковочной коробке проектора.

Для установки крышки для кабелей на проектор выполните следующие действия.

- 1 Извлеките крышку для кабелей из упаковочной коробки проектора.



- 2 Установите крышку для кабелей с правой стороны проектора.



# Подключение к компьютеру

## Подключение компьютера с помощью кабеля VGA

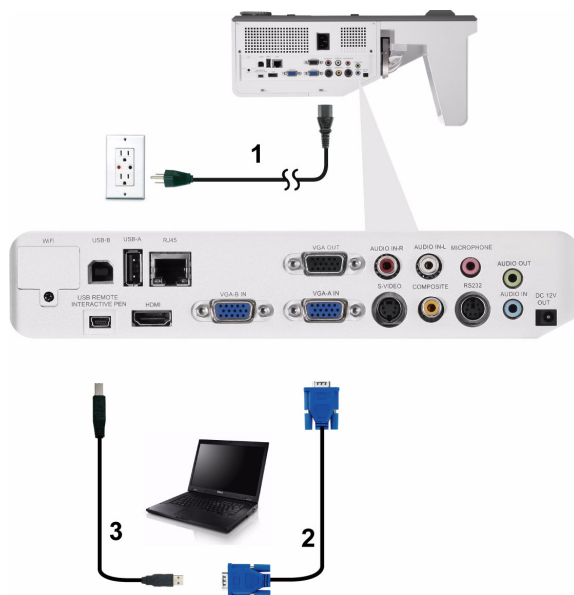

1	Кабель питания
2	Кабель VGA - VGA
3	Кабель USB-A - мини-USB-B



**ПРИМЕЧАНИЕ.** Кабель с мини-разъемом USB следует подключать, если требуется использовать функции «Следующая страница» и «Предыдущая страница» на пульте дистанционного управления.



## Сквозное подключение монитора с помощью кабелей VGA

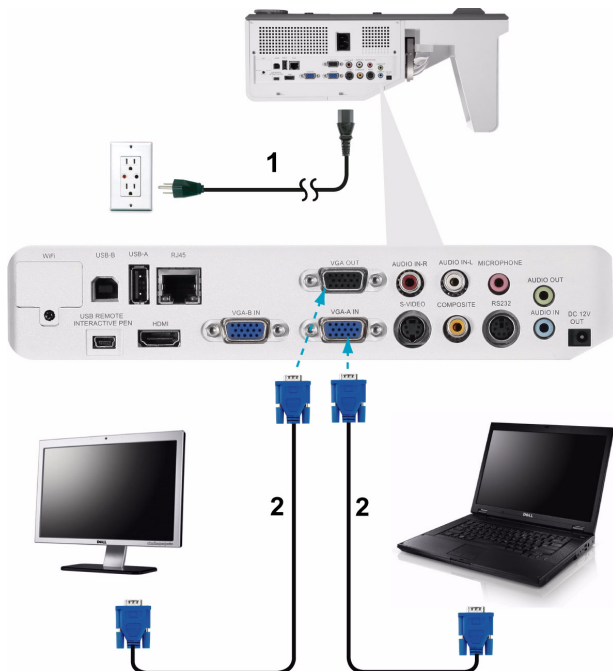

1	Кабель питания
2	Кабель VGA - VGA



**ПРИМЕЧАНИЕ.** В комплект поставки проектора входит только один кабель VGA. Дополнительный кабель VGA можно приобрести на веб-сайте компании Dell по адресу: [www.dell.com](http://www.dell.com).

## Подключение компьютера с помощью кабеля RS232



1	Кабель питания
2	Кабель RS232



**ПРИМЕЧАНИЕ.** Кабель RS232 не входит в комплект поставки проектора. Подключение кабеля RS232 и установку программного обеспечения дистанционного управления должен производить соответствующий специалист.

## Подключение компьютера с помощью кабеля USB

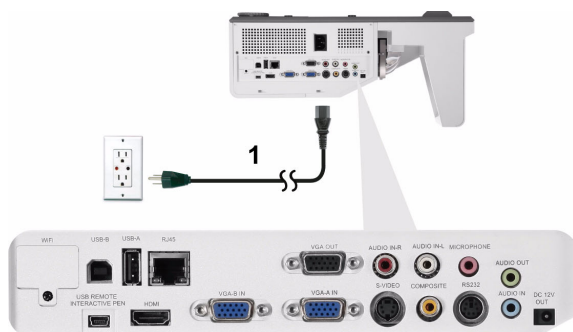

1	Кабель питания
2	Кабель USB-A -USB-B



**ПРИМЕЧАНИЕ.** Функция Plug and Play. В комплект поставки проектора входит только один кабель USB. Дополнительный кабель USB можно приобрести на веб-сайте компании Dell по адресу: [www.dell.com](http://www.dell.com).

## Подключение компьютера через беспроводную сеть



 **ПРИМЕЧАНИЕ.** Для определения беспроводного соединения компьютер должен быть оборудован разъемом для беспроводного подключения и соответственно настроен. Сведения о настройке беспроводного подключения см. в документации к компьютеру.

 **ПРИМЕЧАНИЕ.** Если вы хотите использовать проектор в режиме беспроводной сети, проектор следует использовать с установленным беспроводным адаптером. См. "Установка беспроводной сети" на стр. 76.

# Подключение DVD-плеера

## Подключение DVD-плеера с помощью кабеля S-Video

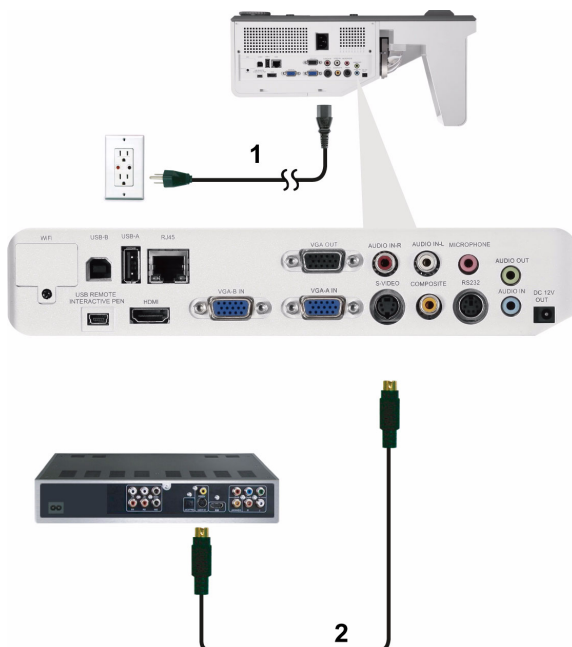

1	Кабель питания
2	Кабель S-Video



**ПРИМЕЧАНИЕ.** Кабель S-video не входит в комплект поставки проектора. Приобрести удлинитель кабеля S-Video (длиной 15/30 м) можно на веб-сайте компании Dell по адресу: [www.dell.com](http://www.dell.com).

## Подключение DVD-плеера с помощью кабеля композитного видеосигнала

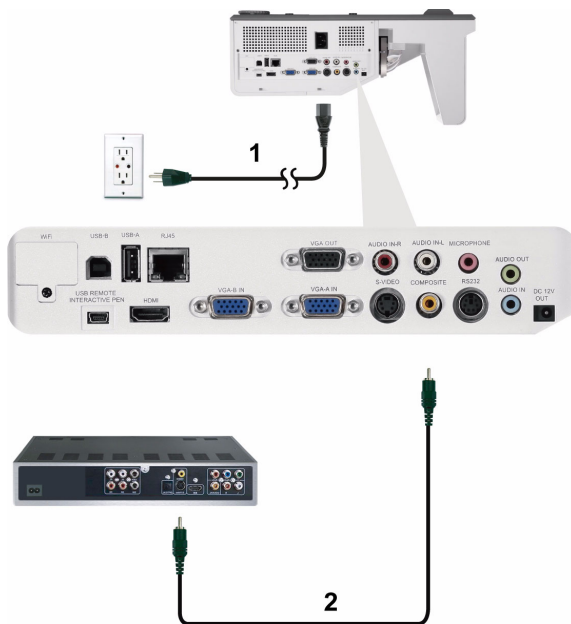

1	Кабель питания
2	Кабель композитного видеосигнала



**ПРИМЕЧАНИЕ.** Кабель композитного видеосигнала не входит в комплект поставки проектора. Приобрести удлинитель кабеля полного видеосигнала (длиной 15/30 м) можно на веб-сайте компании Dell по адресу: [www.dell.com](http://www.dell.com).

## Подключение DVD-плеера с помощью кабеля компонентного видеосигнала

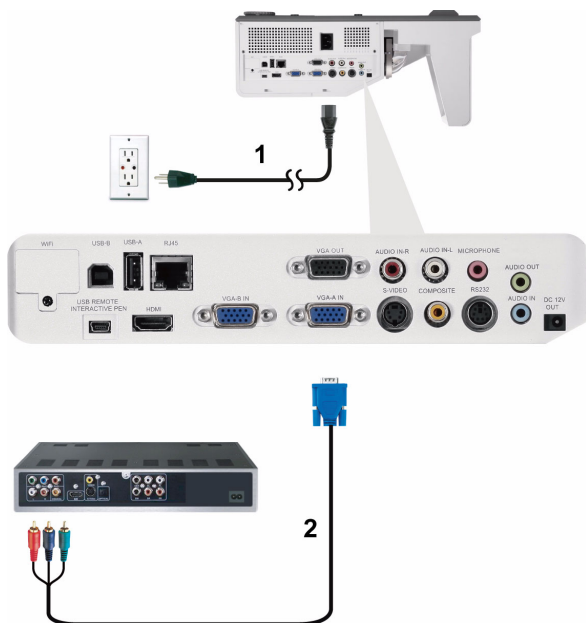

1	Кабель питания
2	Кабель VGA - компонентного видеосигнала



**ПРИМЕЧАНИЕ.** Кабель VGA - компонентный видеосигнал не входит в комплект поставки проектора. Приобрести удлинитель кабеля с разъемами VGA компонентный (длиной 15/30 м) можно на веб-сайте компании Dell по адресу: [www.dell.com](http://www.dell.com).

## Подключение DVD-плеера с помощью кабеля HDMI

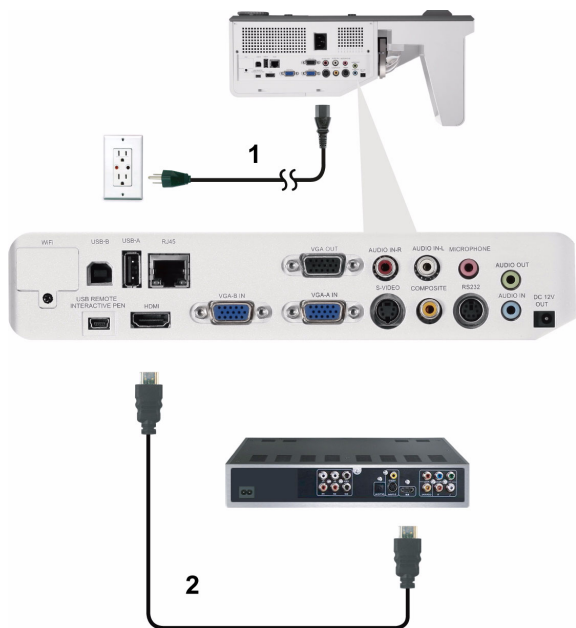

1	Кабель питания
2	Кабель HDMI



**ПРИМЕЧАНИЕ.** Кабель HDMI не входит в комплект поставки проектора. Приобрести кабель HDMI можно на веб-сайте компании Dell по адресу [www.dell.com](http://www.dell.com).



# Подключение к локальной вычислительной сети

Проецирование изображения и управление проектором, подключенным к сети с помощью кабеля RJ45.

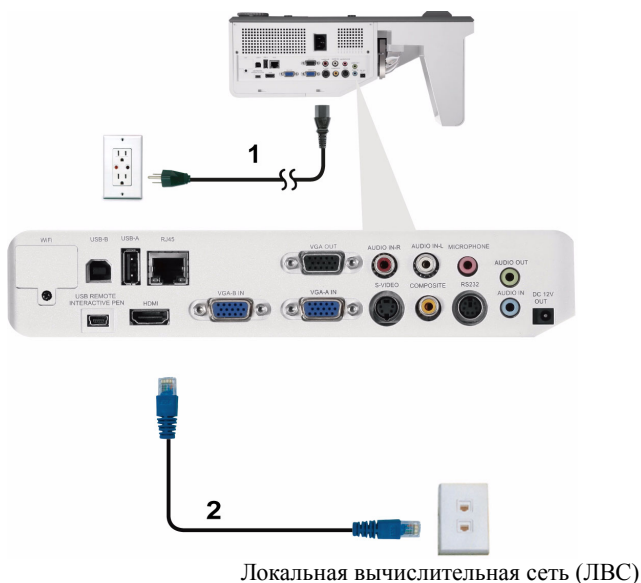

Локальная вычислительная сеть (ЛВС)

1	Кабель питания
2	Кабель RJ45



**ПРИМЕЧАНИЕ.** Кабель RJ45 не входит в комплект поставки проектора. Приобрести кабель HDMI можно на веб-сайте компании Dell по адресу [www.dell.com](http://www.dell.com).

## Дополнительные варианты установки: для экрана с автоматическим приводом

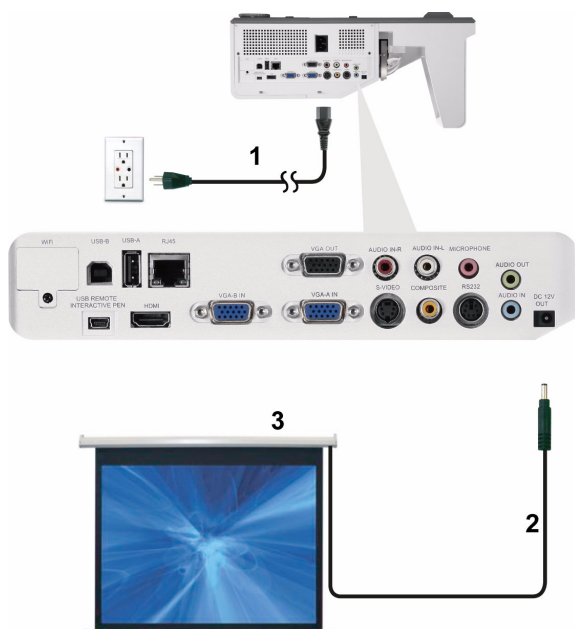

1	Кабель питания
2	Разъем 12 В постоянного тока
3	Экран с автоматическим приводом



**ПРИМЕЧАНИЕ.** Для подключения экрана с автоматическим приводом к разъему проектора 12 В постоянного тока используйте разъем размером 1,7 мм (внутр. диаметр) x 4,00 мм (внешн. диаметр) x 9,5 мм (стержень).

Разъем 12 В постоянного тока



## Подключение к промышленному блоку управления RS232

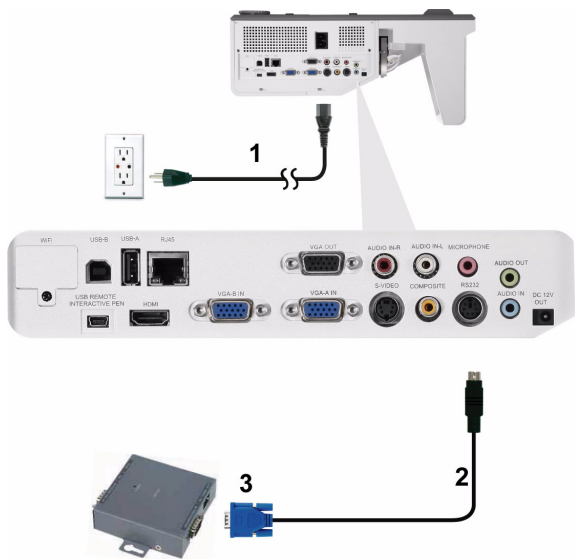

1	Кабель питания
2	Кабель RS232
3	Промышленный блок управления RS232



**ПРИМЕЧАНИЕ.** Кабель RS232 не входит в комплект поставки проектора. Для приобретения кабеля обратитесь к соответствующему специалисту.

## Подключение интерактивного пера (только для модели S500wi)

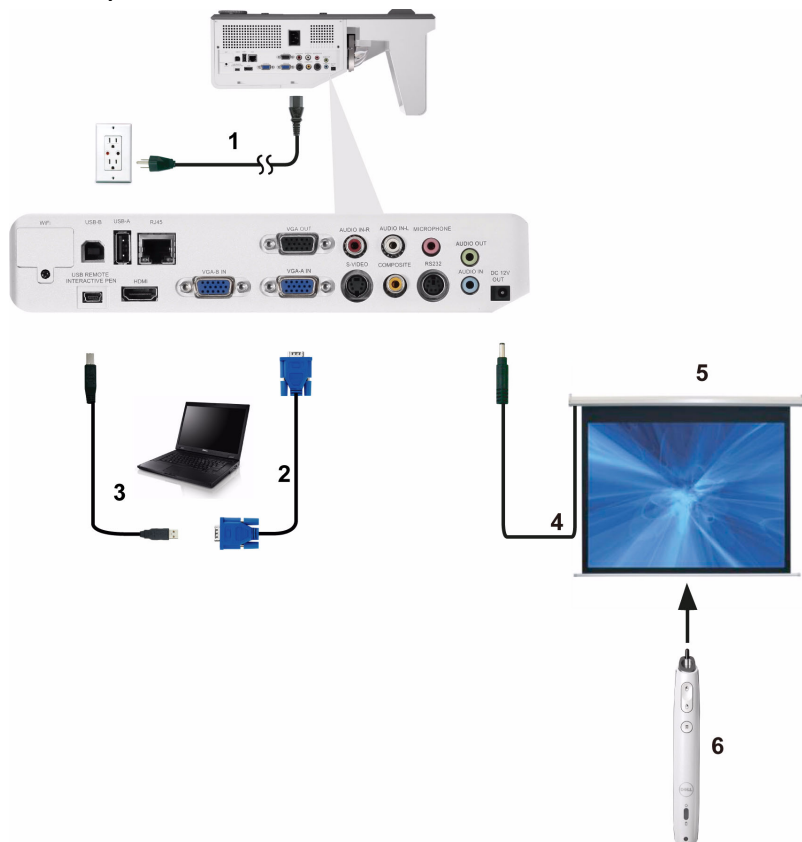

1	Кабель питания
2	Кабель VGA - VGA
3	Кабель USB-A - мини-USB-B
4	Разъем 12 В постоянного тока
5	Механизированный проекционный экран
6	Интерактивное перо

## ПРИМЕЧАНИЕ.

- 1** Интерактивность поддерживается только в следующих входных режимах: VGA и HDMI с ПК, отображение через беспроводную связь, USB Display и отображение через ЛВС.
- 2** Для включения интерактивного пера необходимо второе соединение между компьютером и проектором. Возможны три варианта подключения компьютера к проектору:
  - a** с помощью кабеля USB с мини-разъемом;
  - b** с помощью кабеля ЛВС (требуется установка прикладного ПО компании Dell для беспроводного подключения);
  - c** с помощью беспроводной ЛВС (требуется установка прикладного ПО компании Dell для беспроводного подключения).

При использовании подключения с использованием ЛВС или беспроводной ЛВС сначала включите ЛВС или беспроводную ЛВС.
- 3** Проекционный экран с автоматическим приводом - дополнительная возможность.
- 4** Если расстояние между ПК/ноутбуком и проектором превышает 5 метров, при установке рекомендуется использовать концентратор USB.

# Использование проектора

## Включение проектора

 **ПРИМЕЧАНИЕ.** Перед включением источника сигнала включите проектор (компьютер, DVD-плеер и т.п.). При нажатии кнопки **Кнопка питания** мигает синим цветом.

- 1 Подсоедините кабель питания и необходимые сигнальные кабели к проектору. Дополнительную информацию о подключении проектора см. в разделе "Подключение проектора" на стр. 13.
- 2 Нажмите кнопку **Кнопка питания** (см. раздел "Использование панели управления" на стр. 35 для определения расположения **Кнопка питания** кнопки).
- 3 Включите источник сигнала (компьютер, DVD-плеер и т.п.)
- 4 Подсоедините источник сигнала к проектору с помощью подходящего кабеля. Указания по подсоединению источника сигнала к проектору см. в разделе "Подключение проектора" на стр. 13.
- 5 По умолчанию в качестве источника входного сигнала выбран VGA-A. При необходимости измените источник входного сигнала проектора.
- 6 Если к проектору подключено несколько источников сигнала, для выбора нужного источника нажмите кнопку **Источник** на пульте ДУ или панели управления. См. раздел "Использование панели управления" на стр. 35 и "Использование дистанционного управления" на стр. 37 для определения расположения кнопки **Источник**.

## Выключение проектора

 **ВНИМАНИЕ!** После правильного выключения проектора в соответствии с приведенными ниже инструкциями отсоедините проектор.

- 1 Нажмите кнопку **Кнопка питания**. Следуйте указаниям, отображаемым на экране, для правильного выключения проектора.

**ПРИМЕЧАНИЕ.** На экране отобразится сообщение "**Нажмите кнопку питания для выключения проектора**". Сообщение исчезнет само через 5 секунд или при нажатии кнопки **Меню**.

2 Повторно нажмите кнопку **Кнопка питания**. Вентиляторы охлаждения продолжают работать около 120 секунд.

3 Для быстрого выключения питания проектора нажмите кнопку Power (Питание) и удерживайте в течение 1 секунды, пока работают охлаждающие вентиляторы.

**ПРИМЕЧАНИЕ.** Перед включением проектора подождите в течение 60 секунд для стабилизации внутренней температуры.

4 Отсоедините кабель питания от электрической розетки и проектора.

## Настройка проецируемого изображения

### Увеличение высоты установки проектора

1 Поднимите проектор на нужный угол проецирования и с помощью 2 передних головок регулировки наклона установите точный угол проецирования.

### Уменьшение высоты установки проектора

1 Опустите проектор и с помощью 2 передних головок регулировки наклона установите точный угол проецирования.

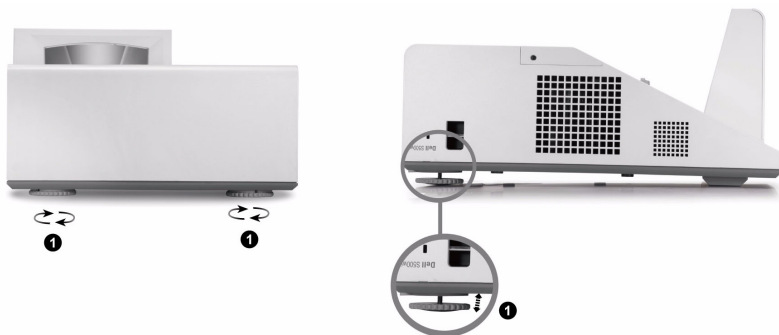

1	Головка регулировки наклона (Угол наклона: от -3 до 0,6 градуса)
---	--

## Регулировка фокусировки проектора

1 Поворачивайте регулятор фокусировки до тех пор, пока изображение не станет четким. Проектор фокусируется на расстоянии от 48,9 см до 65,5 см ± 0,6 мм (1,64-2,15 фт ± 0,02 фт).



1	Регулятор фокусировки
---	-----------------------

## Очистка зеркала проектора

- 1 Выключите проектор и отсоедините кабель питания.
- 2 Дайте проектору остыть в течение как минимум 30 минут.
- 3 Используйте грушу для удаления пыли с зеркала или осторожно протрите зеркало микроволоконной тканью. Не скребите поверхность зеркала. При этом зеркало можно поцарапать.

**⚠ ВНИМАНИЕ!** Не распыляйте очистители или растворители на проектор.

**⚠ ОСТОРОЖНО!** Очистка проектора, установленного на стене, может привести к его падению или нанесению телесного повреждения. Для очистки зеркала проектор можно снять с кронштейна настенного крепления.



# Настройка размера проецируемого изображения

S500/S500wi

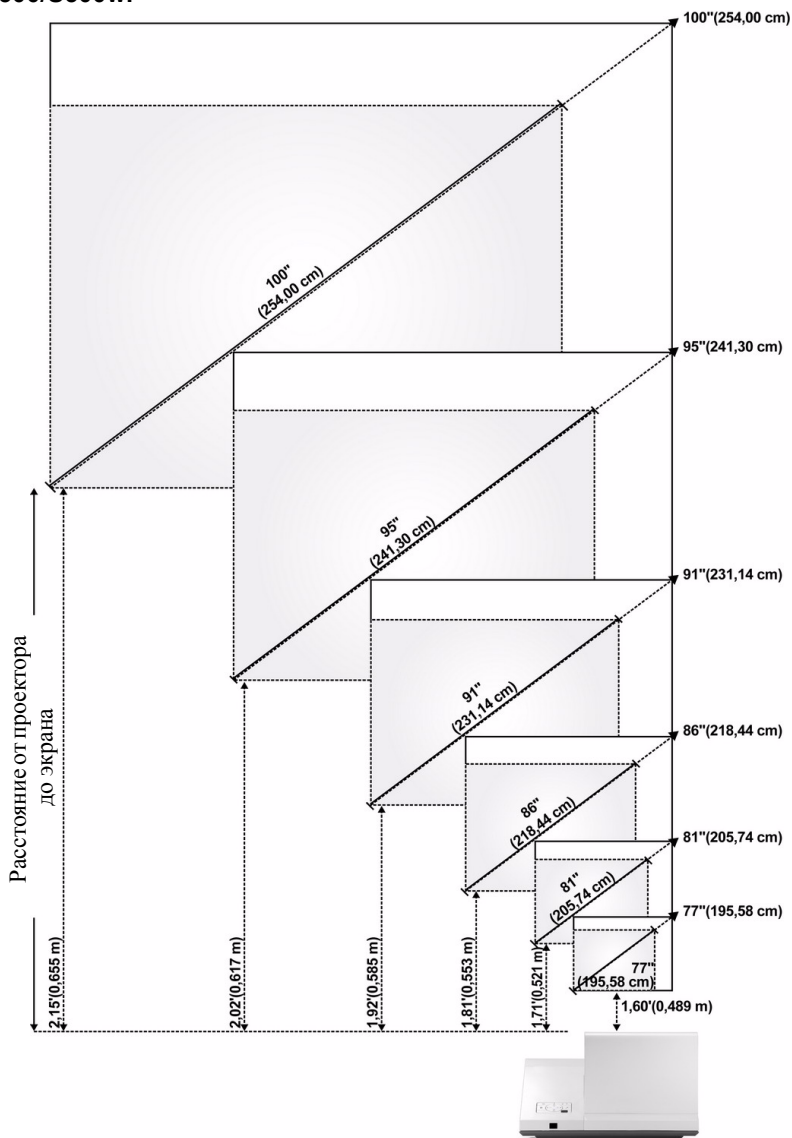



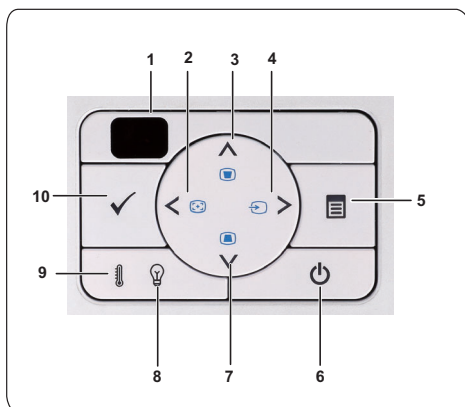

## S500/S500wi

Размер экрана (по диагонали)	Макс.	195,58 см (77 дюйма)	205,74 см (81 дюйма)	218,44 см (86 дюйма)	231,14 см (91 дюйма)	241,30 см (95 дюйма)	254,00 см (100 дюйма)
	Мин.	195,58 см (77 дюйма)	205,74 см (81 дюйма)	214,44 см (86 дюйма)	231,14 см (91 дюйма)	241,30 см (95 дюйма)	254,00 см (100 дюйма)
Размер экрана	Макс. (ШxВ)	64,17" X 40,16"	68,50" X 42,91"	72,44" X 45,28"	76,77" X 48,03"	81,10" X 50,79"	85,83" X 53,54"
		(163 см X 102 см)	(174 см X 109 см)	(184 см X 115 см)	(195 см X 122 см)	(206 см X 129 см)	(218 см X 136 см)
	Мин. (ШxВ)	64,17" X 40,16"	68,50" X 42,91"	72,44" X 45,28"	76,77" X 48,03"	81,10" X 50,79"	85,83" X 53,54"
		(163 см X 102 см)	(174 см X 109 см)	(184 см X 115 см)	(195 см X 122 см)	(206 см X 129 см)	(218 см X 136 см)
Высокая четкость	Макс.	127 см (50,00 дюйма)	136 см (53,54 дюйма)	144 см (56,69 дюйма)	152 см (59,84 дюйма)	161 см (63,39 дюйма)	171 см (67,32 дюйма)
	Мин.	127 см (50,00 дюйма)	136 см (53,54 дюйма)	144 см (56,69 дюйма)	152 см (59,84 дюйма)	161 см (63,39 дюйма)	171 см (67,32 дюйма)
Расстояние		0,489 м (1,60 фута)	0,521 м (1,71 фута)	0,553 м (1,81 фута)	0,585 м (1,92 фута)	0,617 м (2,02 фута)	0,655 м (2,15 фута)
* Таблица содержит данные только для справки.							

# Использование панели управления







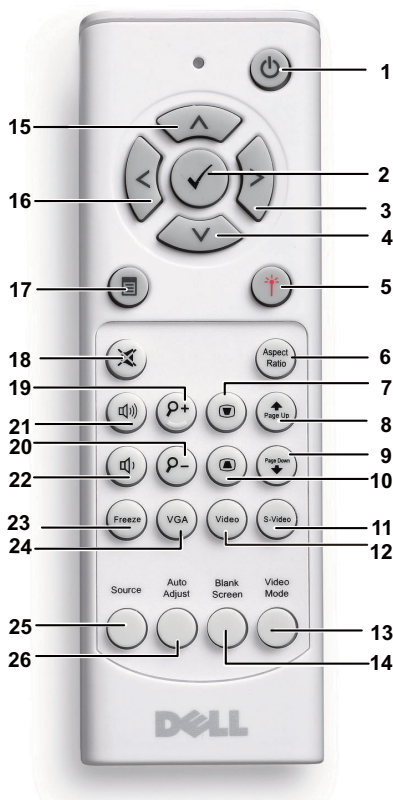

1	ИК-приемник	Направьте пульт дистанционного управления на ИК-приемник и нажмите кнопку.
2	Влево  / Управление звуком	Нажимайте для выбора пунктов экранного меню.  Нажмите для синхронизации проектора и источника входного сигнала.   <b>ПРИМЕЧАНИЕ.</b> Автонастройка не выполняется при отображении экранного меню.
3	«Вверх»  , регулировка трапецеидального искажения	Нажимайте для выбора пунктов экранного меню.  Нажимайте для устранения искажения изображения, вызванного наклоном проектора (+40/-35 градусов).
4	Вправо  / Источник	Нажимайте для выбора пунктов экранного меню.  При подключении к проектору нескольких источников сигнала используйте эту кнопку для переключения источников: аналоговый RGB, композитный, компонентный (YPbPr через VGA), HDMI и S-Video.

5	Меню 	Нажмите для вызова экранного меню. Для перемещения по экранному меню используйте клавиши со стрелками и кнопку <b>Меню</b> .
6	Кнопка питания	Включение и выключение проектора. Дополнительную информацию см. в разделах "Включение проектора" на стр. 30 и "Выключение проектора" на стр. 30.
7	«Вниз» <input checked="" type="checkbox"/> , регулировка трапецеидального искажения	Нажимайте для выбора пунктов экранного меню.  Нажимайте для устранения искажения изображения, вызванного наклоном проектора (+40/-35 градусов).
8	Индикатор лампы	Если желтый индикатор лампы горит или мигает, возможно, произошла одна из следующих проблем. <ul style="list-style-type: none"> <li>• Срок службы лампы заканчивается</li> <li>• Модуль лампы установлен ненадлежащим образом</li> <li>• Неисправность модули лампы</li> <li>• Неисправность цветового круга</li> </ul> Дополнительную информацию см. в разделах "Поиск и устранение неполадок проектора" на стр. 111 и "Сигналы индикации" на стр. 117.
9	Индикатор температуры	Если желтый индикатор температуры горит или мигает, возможно, возникла одна из следующих проблем. <ul style="list-style-type: none"> <li>• Внутренняя температуры проектора слишком высока</li> <li>• Неисправность цветового круга</li> </ul> Дополнительную информацию см. в разделах "Поиск и устранение неполадок проектора" на стр. 111 и "Сигналы индикации" на стр. 117.
10	Ввод <input checked="" type="checkbox"/>	Нажмите для подтверждения выбора пункта.

# Использование дистанционного управления



1	Кнопка питания 	Включение и выключение проектора. Дополнительную информацию см. в разделах "Включение проектора" на стр. 30 и "Выключение проектора" на стр. 30.
2	Ввод 	Нажмите для подтверждения выбора.
3	Вправо 	Нажимайте для выбора пунктов экранного меню.
4	Вниз 	Нажимайте для выбора пунктов экранного меню.

5	Лазер 	Направьте пульт дистанционного управления на экран, нажмите и удерживайте кнопку лазера для активации лазера.  <b>⚠ ОСТОРОЖНО! Не смотрите на луч лазера, если он работает. Не направляйте луч лазера себе в глаза.</b>
6	Соотношение сторон	Нажмите для смены соотношения сторон отображенного изображения.
7	Настройка трапециевидального искажения 	Нажимайте для устранения искажения изображения, вызванного наклоном проектора (+40/-35 градусов).
8	Предыдущая страница 	Нажмите для перехода к предыдущей странице. <b>📌 ПРИМЕЧАНИЕ.</b> Кабель мини-USB следует подключать для использования функции «Предыдущая страница».
9	Следующая страница 	Нажмите для перехода к следующей странице. <b>📌 ПРИМЕЧАНИЕ.</b> Кабель мини-USB следует подключать для использования функции «Следующая страница».
10	Настройка трапециевидального искажения 	Нажимайте для устранения искажения изображения, вызванного наклоном проектора (+40/-35 градусов).
11	S-Video	Нажмите для выбора в качестве входного сигнала S-Video.
12	Видеосигнал	Нажмите для выбора композитного входного сигнала.
13	Режим видео	Проектор поддерживает предустановленные конфигурации, оптимизированные для отображения данных (слайды презентации) и видео (фильмы, игра и др.) Нажмите кнопку <b>Режим видео</b> для переключения между режимами « <b>Режим Презентация</b> », « <b>Режим Яркость</b> », « <b>Режим кино</b> », « <b>sRGB</b> » или « <b>Режим польз-ля</b> ». Для отображения текущего режима отображения однократно нажмите кнопку « <b>Режим видео</b> ». Для переключения режимов отображения снова нажмите кнопку « <b>Режим видео</b> ».
14	Пустой экран	Нажмите для скрытия и отображения изображения.

15	Вверх 	Нажимайте для выбора пунктов экранного меню.
16	Влево 	Нажимайте для выбора пунктов экранного меню.
17	Меню 	Нажмите для вызова экранного меню.
18	Без звука 	Нажимайте для отключения и включения звука динамика проектора.
19	Увеличение +	Нажмите для увеличения изображения
20	Уменьшение -	Нажмите для уменьшения изображения.
21	Увеличение громкости 	Нажмите для увеличения громкости.
22	Уменьшение громкости 	Нажмите для уменьшения громкости.
23	Стоп-кадр	Нажмите для приостановки экранного изображения, снова нажмите «Стоп-кадр» для запуска воспроизведения.
24	VGA	Нажмите для выбора в качестве входного сигнала VGA.
25	Источник	Нажмите для переключения между источниками сигналов: аналогового RGB, композитного, компонентного (YPbPr через VGA), HDMI и S-Video.
26	Управление звуком	Нажмите для синхронизации проектора и источника входного сигнала. Автонастройка не выполняется при отображении экранного меню.

# Использование интерактивного пера (только для модели S500wi)

Вид сверху

Вид снизу

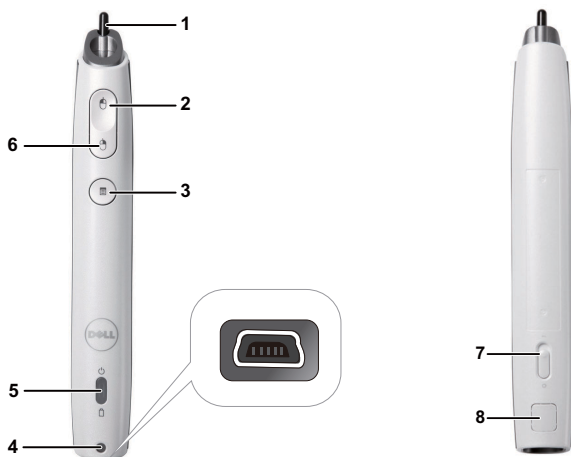

## 1 Сменный наконечник

Нажмите наконечник для рисования или письма. Когда наконечник задействован, он работает как щелчок левой кнопкой мыши при рисовании или письме.

### ПРИМЕЧАНИЕ.

- Если наконечник задействован, перо переключается в режим рисования, а кнопка функции выключается.
- По истечении срока службы наконечника смените головку наконечника, как показано ниже.





2	Влево	Данная кнопка действует как щелчок левой кнопкой мыши.
3	Функция	Доступные функции приведены в экранном меню «Функция настройки» (см. раздел стр. 72).  <b>ПРИМЕЧАНИЕ.</b> Двойной щелчок кнопки функции действует как команда отмены последней операции (если такая команда поддерживается используемым ПО).
4	Мини-разъем USB для зарядки	Позволяет использовать кабель с разъемом мини-USB для зарядки аккумуляторной батареи. См. раздел "Зарядка батареи интерактивного пера" на стр. 45.
5	Светодиодные индикаторы	Используются два индикатора: Зеленый и желтый (см. раздел "Значения индикаторов интерактивного пера" на стр. 118).
6	Вправо	Данная кнопка действует как щелчок правой кнопкой мыши.
7	Выключатель питания	Включение и выключение интерактивного пера.
8	Гнездо для обновления встроенного ПО	Для обновления встроенного ПО интерактивного пера и РЧ-блока.

## Экранное предупреждение - «Батарея разряжена»

- Если напряжение батареи ниже 2 В, отображается предупреждающее сообщение «Батарея разряжена». Тем не менее, перо можно использовать еще в течение 1-2 часов.
- Перо отключается при напряжении батареи ниже 1,8 В.

## Экранное предупреждение - «Недопустимый сигнал»

Датчик пера может оказаться вне зоны действия по причинам, описанным ниже:

- Перо не направлено на экран.
- Перо слишком далеко от экрана.
- Яркость проецирования слишком мала для обнаружения.

## Сочетания кнопок

- **Вправо + Функция (только для основного пера):** На экране отображается меню настройки «Ведомое перо».
- **Влево + Функция:** На экране отображается меню Информация о пере.

- **Функция удержания:** При удерживании кнопки функции в течение 2 секунд на экране отображается значение функции. Используйте кнопки Влево/Вправо для перемещения вверх/вниз, а кнопку функции для ввода/применения.
- Если в меню «Функция настройки» выбран «Переключатель», нажмите кнопку функции для выбора режима «Нормальный/Рисование/Постоянный».



**ПРИМЕЧАНИЕ.** Интерактивным пером не поддерживает функция мыши в ОС Windows "Обменять назначение кнопок".

## Использование ремешка на запястье (только для модели S500wi)

В целях предосторожности пользуйтесь ремешком на запястье, чтобы не выронить интерактивное перо и не повредить его, окружающие предметы и не нанести травму другим лицам.

1 Пропустите шнурок ремешка через соединительное отверстие.



2 Наденьте ремешок на запястье.



## Установка батарей в пульт дистанционного управления

 **ПРИМЕЧАНИЕ.** Если пульт дистанционного управления не используется, выньте из него батареи.

1 Нажмите защелку, чтобы открыть крышку отсека для батарей.



2 Проверьте полярность батарей (+/-).



3 Вставьте батареи, совместив их полярность в соответствии с отметками в отсеке для батарей.



 **ПРИМЕЧАНИЕ.** Не используйте старые батареи вместе с новыми, а также не используйте вместе батареи производства разных компаний.

4 Задвиньте крышку отсека для батарей обратно.



## Зарядка аккумуляторной батареи интерактивного пера (только для модели S500wi)

Мигание желтого индикатора батареи интерактивного пера указывает на разряд встроенной батареи (если батарея разряжена полностью, интерактивное перо не включается при нажатии на наконечник пера, кнопки влево, вправо или функции).

Для зарядки аккумуляторной батареи соедините кабелем с разъемом мини-USB интерактивное перо с ПК или портативным компьютером (при подключении к ПК или портативному компьютеру они должны быть включены). Индикатор батареи продолжает гореть в процессе зарядки и гаснет при полном заряде батареи.



По окончании зарядки кабель USB можно отключить (или кабель можно не отключать и использовать интерактивное перо в процессе зарядки).

**ПРИМЕЧАНИЕ.** При первом использовании для полной зарядки батареи может потребоваться не менее 4-5 часов. Полностью заряженная батарея обеспечивает непрерывную работу в течение 25 часов или до 4-х недель в режиме ожидания.

**ВНИМАНИЕ!** Батарея литиевых аккумуляторов подлежит только перезарядке и не должна заменяться или обслуживаться пользователем. Если батарея интерактивного пера не заряжается, свяжитесь с компанией Dell (См. "Контактная информация Dell" на стр. 131).

**ВНИМАНИЕ!** Для зарядки интерактивного пера всегда пользуйтесь входящим в комплект кабелем с разъемом мини-USB и компьютером (или используйте зарядное устройство). Зарядное устройство не входит в комплект поставки проектора. Приобрести его можно на веб-сайте компании Dell по адресу [www.dell.com](http://www.dell.com).

## Зарядное устройство (дополнительно, только для модели S500wi)

*Вид спереди*



*Вид сзади*



1	Индикатор питания
2	Разъем мини-USB
3	Выключатель питания
4	Разъем кабеля питания

 **ПРИМЕЧАНИЕ.** Зарядное устройство не входит в комплект поставки проектора. Приобрести кабель зарядное устройство можно на веб-сайте компании Dell по адресу [www.dell.com](http://www.dell.com).

### Светодиодный индикатор на зарядной док-станции

Зеленый светодиодный индикатор горит постоянно	При подключении зарядной док-станции к электророзетке начинает постоянно гореть зеленый светодиодный индикатор.
Зеленый светодиодный индикатор выключен	При отключении зарядной док-станции зеленый светодиодный индикатор выключается.

### Светодиодный индикатор на интерактивной указке

Желтый светодиодный индикатор горит постоянно	В процессе зарядки постоянно горит желтый светодиодный индикатор.
Желтый светодиодный индикатор выключен	После полной зарядки батареи светодиодный индикатор выключается, что означает завершение зарядки.
Желтый светодиодный индикатор мигает	МИГАНИЕ желтого светодиодного индикатора (с периодом 1 сек: 0,4 сек включен, 0,6 сек выключен) означает, что в процессе зарядки произошла ошибка или батарея неисправна.

### Технические характеристики зарядной док-станции (источник питания)

Модель:	Зарядная станция интерактивной указки проектора
Питание:	Вход 100–240 В пост. тока, 50–60 Гц, 0,2 А Выход 5 В пост. тока/1 А
Максимальная температура:	40 °С

# Зарядка батареи интерактивного пера с использованием зарядного устройства

Мигание желтого индикатора батареи интерактивного пера указывает на разряд батареи (если батарея разряжена полностью, интерактивное перо не включается при нажатии на наконечник пера, кнопки влево, вправо или функции).

Для зарядки аккумуляторной батареи выполните следующие операции:

- 1 Подключите кабель питания к сетевой розетке.



- 2 Подключите интерактивное перо к разъему мини-USB зарядного устройства.



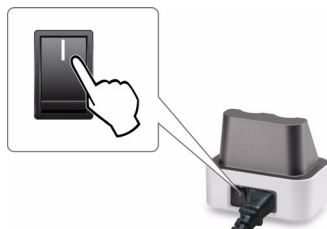

- 3 Включите питание зарядного устройства.





 **ПРИМЕЧАНИЕ.** В процессе зарядки желтый индикатор батареи интерактивного пера горит до полной зарядки батареи.

 **ПРИМЕЧАНИЕ.** При первом использовании для полной зарядки батареи может потребоваться не менее 4-5 часов. Полностью заряженная батарея обеспечивает непрерывную работу до 25 часов или до 4-х недель в режиме ожидания.

 **ВНИМАНИЕ!** Если зарядное устройство не работает надлежащим образом, обратитесь в компанию DELL™.

# Зона действия пульта дистанционного управления

Рабочий диапазон	
Угла	$\pm 20^\circ$
Расстояние	7м/22,97фута

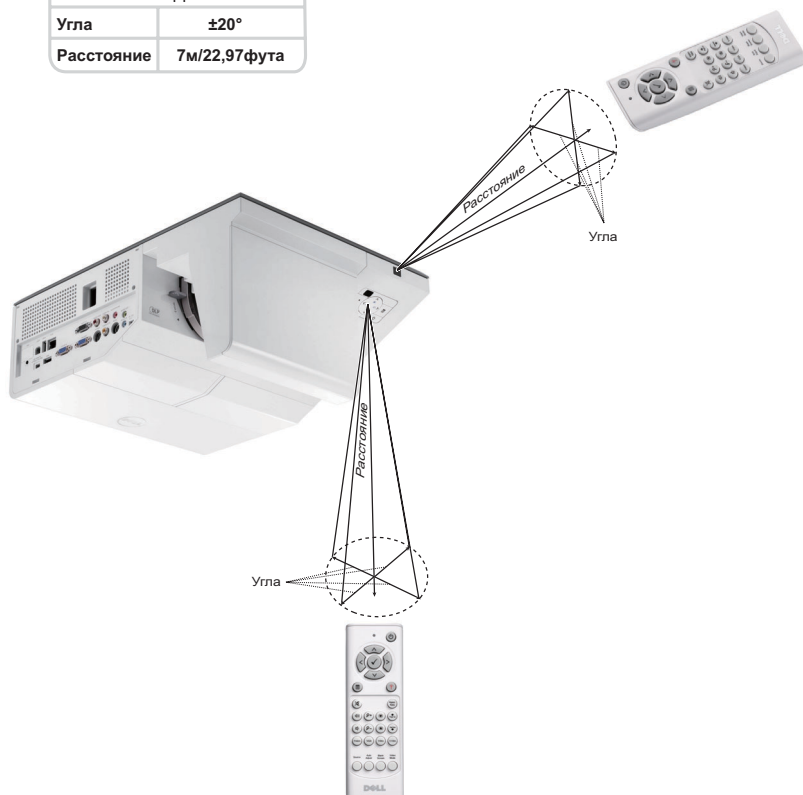

**ПРИМЕЧАНИЕ.** Фактический рабочий диапазон может немного отличаться от указанного на схеме. При слабом заряде батарей пульт дистанционного управления может работать ненадлежащим образом.



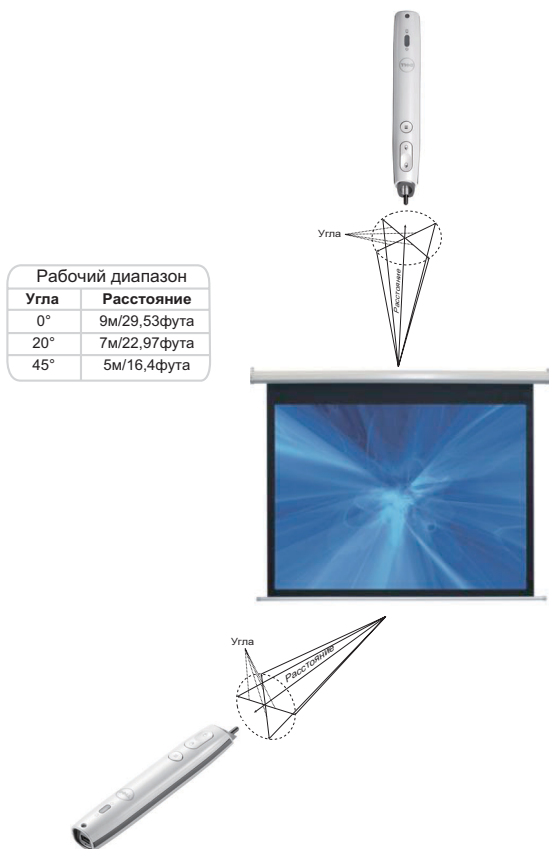





## Зона действия интерактивного пера (только для модели S500wi)



### ПРИМЕЧАНИЕ.

- Проектор со световым потоком 2000 лм, размер изображения 254 см, режим «Яркость».
- Возможна поддержка нескольких перьев (до 10), подключенных к одному проектору, однако, перья при этом нельзя использовать одновременно.
- Фактический рабочий диапазон может немного отличаться от указанного на схеме.
- Снижение светового потока проектора влияет на зону действия пера.

# Использование экранных меню

- Проектор поддерживает экранное меню на нескольких языках, меню может отображаться при наличии источника входного сигнала и при его отсутствии.
- Нажмите кнопку меню на панели управления или пульте ДУ для выхода в Главное меню.
- Для перехода по вкладкам главного меню используйте кнопки  и  на панели управления проектора или пульте дистанционного управления.
- Для выбора подменю используйте кнопки  и  на панели управления проектора или на пульте ДУ.
- Для выбора параметра используйте кнопки  и  на панели управления проектора или пульте дистанционного управления. Выбранный параметр выделяется темно-синим цветом.
- Для настройки параметра нажимайте  и  на панели управления или пульте дистанционного управления.
- Для возврата в главное меню нажмите кнопку  на панели управления или пульте ДУ.
- Для выхода из экранного меню нажмите кнопку **Меню** на панели управления или пульте ДУ.



**ПРИМЕЧАНИЕ.** Структура экранного меню одинакова для моделей S500 и S500wi.

## ВЫБОР ВХОДА

Меню «Источник сигнала» позволяет выбрать источник входного сигнала проектора.

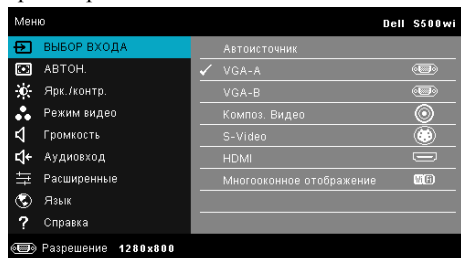

**VGA-A**—Для определения сигнала VGA-A нажмите кнопку .

**VGA-B**—Для определения сигнала VGA-B нажмите кнопку .

**HDMI**—Для определения сигнала HDMI нажмите кнопку .

**Композ. Видео**—Для определения полного видеосигнала нажмите кнопку .

**S-VIDEO**—Для определения сигнала S-Video нажмите кнопку .

**Многооконное отображение**—Нажмите кнопку  для включения параметра «Многооконное отображение» в меню «Источник входного сигнала».

 **ПРИМЕЧАНИЕ.** Функция многооконного отображения может использоваться после включения режима «Беспроводная/Проводная ЛВС».

## МНОГООКОННОЕ ОТОБРАЖЕНИЕ В МЕНЮ ИСТОЧНИКОВ ВХОДНОГО СИГНАЛА

Многооконное отображение в меню источников входного сигнала позволяет включить режим Беспр. экран, Отображение через USB и Просмотр через USB.

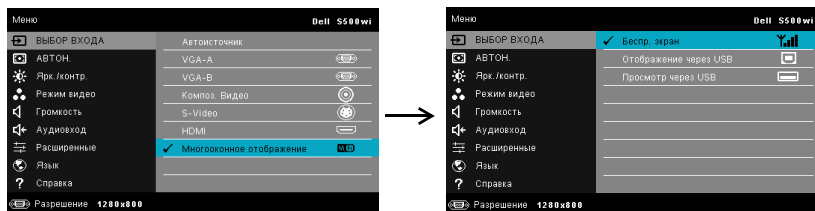

**Беспр. экран**—Нажмите  для доступа к экрану указаний по беспроводным средствам. См. раздел «Экран указаний по беспроводным средствам» на стр. 78.

**Отображение через USB**—Позволяет с помощью кабеля USB отображать экран ПК/портативного компьютера через проектор.

**Просмотр через USB**—Позволяет отображать фотографии и файлы презентаций с флэш-накопителя USB. См. "Установка приложения Presentation to Go (PtG)" на стр. 85.

## АВТОН.

Функция автонастройки позволяет в режиме ПК регулировать горизонтальное положение, вертикальное положение, подстройку и частоту.

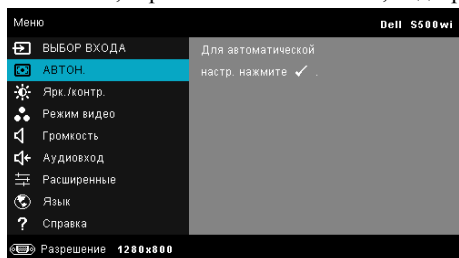

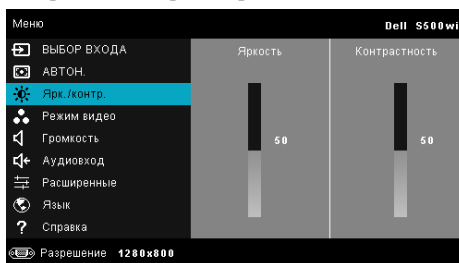

## ЯРК./КОНТР.

Меню Яркость/Контрастность позволяет отрегулировать яркость и контрастность проектора.





**Яркость**—Для настройки яркости изображения нажимайте  и .

**Контрастность**—Для настройки контрастности изображения нажимайте  и .

## РЕЖИМ ВИДЕО

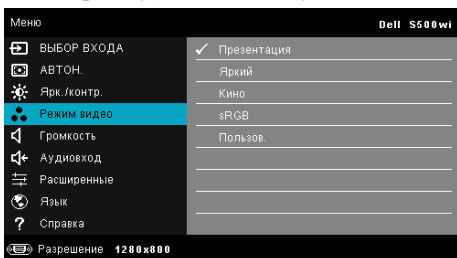
Меню «Режим видео» позволяет оптимизировать отображение изображения: **Презентация**, **Яркий**, **Кино**, **sRGB**: (обеспечивает более точную цветопередачу), и **Пользов.** (установка пользовательских настроек).





 **ПРИМЕЧАНИЕ.** При настройке параметров **Яркость**, **Контрастность**, **Насыщенность**, **Резкость**, **Оттенок** и **Расширенные** проектор автоматически переходит в режим **Пользов.**

## ГРОМКОСТЬ

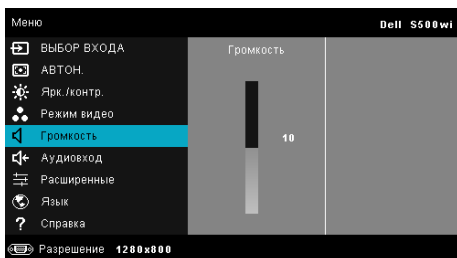
Меню Громкость позволяет отрегулировать уровень громкости проектора.



**Громкость**—Уровень громкости увеличивайте кнопкой , уменьшайте кнопкой .

## АУДИОВХОД

Меню «Аудиовход» позволяет выбирать источник входного аудиосигнала.

Варианты: **Audio-A**, **Audio-B**, **HDMI**, **Wireless/LAN** и **Микрофон**.

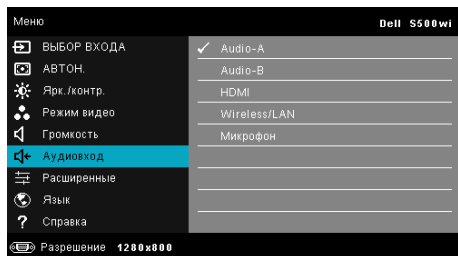

## РАСШИРЕННЫЕ

Меню дополнительных настроек позволяет изменять настройки **Изображения**, **Экрана**, **Проектора**, **Беспроводной/Проводной ЛВС**, **Меню**, **Питания** и **Информации**.

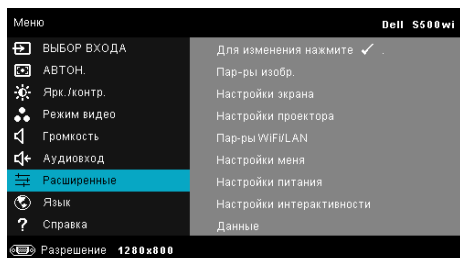



**Пар-ры изобр. (в режиме ПК)**—Выберите и нажмите  для включения настроек изображения. В меню изображения доступны следующие параметры:

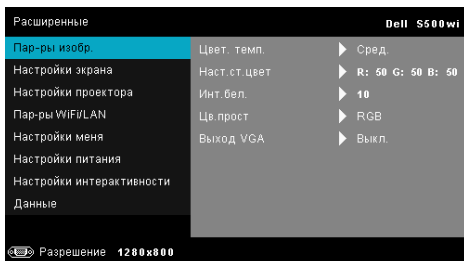

**Цвет. темп.**—Настройка цветовой температуры. При более высокой цветовой температуре изображение на экране выглядит холоднее, а при более низкой - теплее. При изменении значений параметров в меню **Настройка цвета** активируется режим «Пользов.» Значения параметров сохраняются в режиме «Пользов.».

**Наст.ст.цвет**—Ручная настройка красного, зеленого и синего цветов.

**Инт.бел.**—Нажмите кнопку  и кнопками  и  установите интенсивность белого цвета.

**Цв.прост**—Позволяет выбрать параметры цветового пространства. Варианты: RGB, YCbCr и YPbPr.



**Выход VGA**—Выберите для включения или отключения режима ожидания на выходе VGA проектора. По умолчанию выключено.

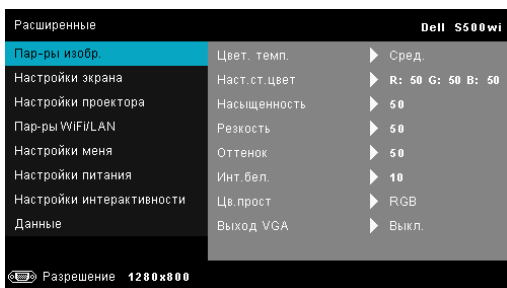

**Пар-ры изобр. (в режиме видео)**—Выберите и нажмите  для включения настроек изображения. В меню изображения доступны следующие параметры:





**Цвет. темп.**—Настройка цветовой температуры. При более высокой цветовой температуре изображение на экране выглядит холоднее, а при более низкой - теплее. При изменении значений параметров в меню **Настройка цвета** активируется режим «Пользов.» Значения параметров сохраняются в режиме «Пользов.».

**Наст.ст.цвет**—Ручная настройка красного, зеленого и синего цветов.

**Насыщенность**—Настройка видеобразия от черно-белого до полностью насыщенного цветного. Для увеличения насыщенности цветов изображения используйте кнопку , для уменьшения насыщенности цветов используйте кнопку .

**Резкость**—Для увеличения резкости используйте кнопку , для уменьшения резкости используйте кнопку .

**Оттенок**—Используйте кнопку  для увеличения уровня зеленого цвета в изображении и кнопку  для уменьшения уровня зеленого цвета (доступно только для NTSC).

**Инт.бел.**—Нажмите кнопку  и кнопками  и  установите интенсивность белого цвета.

**Цв.прост**—Позволяет выбрать параметры цветового пространства. Варианты: RGB, YCbCr и YPbPr.

**Выход VGA**—Выберите Вкл. или Выкл. для включения и выключения функции выхода VGA в режиме ожидания проектора. По умолчанию задано Выкл..



**ПРИМЕЧАНИЕ.** **Насыщенность**, **Резкость** и **Оттенок** доступны только для композитного источника входного сигнала и S-Video.

**Пар-ры изобр. (Нет источника входного сигнала)**—Выберите и нажмите  для включения настроек изображения. В меню изображения доступны следующие параметры:

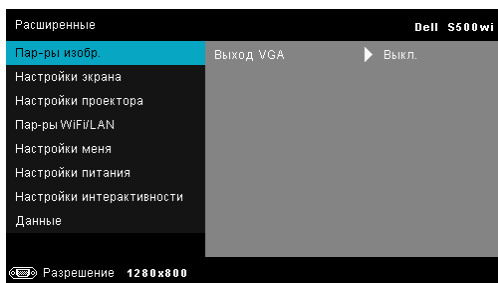

**Выход VGA**—Выберите Вкл. или Выкл. для включения и выключения функции выхода VGA в режиме ожидания проектора. По умолчанию задано Выкл..

**Настройки экрана (в режиме ПК)**—Выберите и нажмите  для включения настроек изображения. В меню изображения доступны следующие параметры:

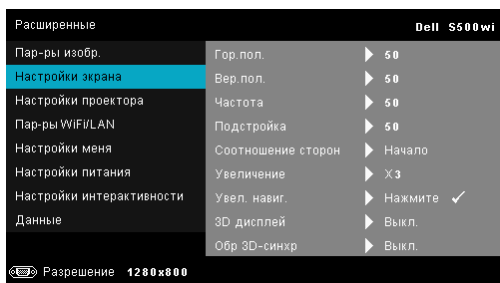

**Гор. пол.**—Используйте кнопку  для перемещения изображения вправо, а кнопку  для перемещения изображения влево.

**Вер. пол.**—Используйте кнопку  для перемещения изображения вверх, а кнопку  для перемещения изображения вниз.

**Частота**—Изменение тактовой частоты дисплея для соответствия частоте графической карты компьютера. При отображении вертикальной мерцающей волны измените параметр Частота для уменьшения полос. Это грубая настройка.



**Подстройка**—Синхронизация фазы отображаемого сигнала с графической картой. Если изображение отображается нестабильно или мерцает, воспользуйтесь функцией Подстройка. Это точная настройка.

**Соотношение сторон.** Выбор соотношения сторон для регулировки изображения. Варианты: Начало, 16:9 и 4:3.

- Начало — выберите Начало для установки соотношения сторон проецируемого изображения в соответствии с входным сигналом.
- 16:9 — масштабирование исходного изображения по ширине проекционного экрана в формате 16:9.
- 4:3 — масштабирование исходного изображения до размеров экрана и проецирования в формате 4:3.

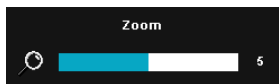



**Увеличение**—Кнопками  и  установите масштаб просмотра изображения.

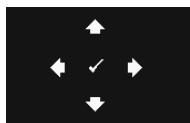

Установите масштаб изображения кнопками  или  и для просмотра нажмите кнопку  только на пульте ДУ.



**Увел. навиг.**—Нажмите кнопку  для включения меню Увел. навиг..

Для перемещения по проекционному экрану используйте кнопки    .

**3D дисплей**—Выберите Вкл. для включения режима отображения 3D (по умолчанию выключено - Выкл.).

 **ПРИМЕЧАНИЕ.**

1. Для отображения в режиме 3D потребуются некоторые дополнительные компоненты, включая:
  - a ПК или портативный компьютер с графической картой со счетверенным буфером и частотой обновления 120 Гц.
  - b «Активные» 3D-очки с технологией DLP Link™.
  - c Материал в формате 3D. См «Примечание 4».
  - d 3D-плеер (например, приложение Stereoscopic Player...)
2. Используйте режим 3D, если выполняется одно из следующих условий:
  - a ПК или портативный компьютер с графической картой, способной выводить сигнал с частотой обновления 120 Гц по кабелю VGA или HDMI.
  - b вводится пакет материалов в формате 3D через Video и S-Video.
3. "Режим 3D дисплей" доступен в пункте "Настройки экрана меню Дополнительные настройки" только при обнаружении проектором какого-либо из вышеуказанных входных сигналов.
4. Режим 3D поддерживается в следующих форматах:
  - a VGA/HDMI 1280 x 720 120 Гц, 1024 x 768 120 Гц и 800 x 600 120 Гц
  - b Композитный/S-Video, 60 Гц
  - c Компонентный 480i
5. Рекомендуемый сигнал VGA для портативного компьютера - режим одноканального вывода (двухканальный режим не рекомендуется).

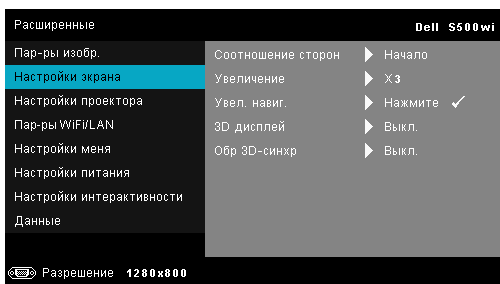

**Обр 3D-синхр**—Если при ношении очков DLP 3D изображение прерывается или накладывается, возможно, потребуются выполнить инверсию для наилучшего соответствия правого и левого краев изображения для обеспечения наилучшего качества изображения. (для очков DLP 3D)

**Настройки экрана (в режиме видео)**—Выберите и нажмите кнопку  для входа в меню «Настройки экрана». В меню настроек экрана доступны следующие параметры:





**Соотношение сторон**—Выбор соотношения сторон для регулировки изображения. Варианты: Начало, 16:9 и 4:3.

- Начало — выберите Начало для установки соотношения сторон проецируемого изображения в соответствии с входным сигналом.
- 16:9 — масштабирование исходного изображения по ширине проекционного экрана в формате 16:9.
- 4:3 — масштабирование исходного изображения до размеров экрана и проецирования в формате 4:3.

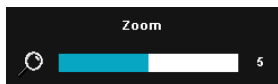
**Увеличение**—Кнопками  и  установите масштаб просмотра изображения.



Установите масштаб изображения кнопками  или  и для просмотра нажмите кнопку  только на пульте ДУ.

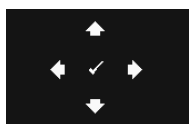

**Увел. навиг.**—Нажмите кнопку  включения меню **Увел. навиг.**

Для перемещения по проекционному экрану нажимайте    .

**3D дисплей**—Выберите Вкл. для включения режима отображения 3D (по умолчанию выключено - Выкл.).

#### ПРИМЕЧАНИЕ.

1. Для отображения в режиме 3D потребуются некоторые дополнительные компоненты, включая:
  - a ПК или портативный компьютер с графической картой со счетверенным буфером и частотой обновления 120 Гц.
  - b «Активные» 3D-очки с технологией DLP Link™.
  - c Материал в формате 3D. См «Примечание 4».

- d 3D-плеер (например, приложение Stereoscopic Player...)
2. Используйте режим 3D, если выполняется одно из следующих условий:
    - a ПК или портативный компьютер с графической картой, способной выводить сигнал с частотой обновления 120 Гц по кабелю VGA или HDMI.
    - b вводится пакет материалов в формате 3D через Video и S-Video.
  3. "Режим 3D дисплей" доступен в пункте "Настройки экрана меню Дополнительные настройки" только при обнаружении проектором какого-либо из вышеуказанных входных сигналов.
  4. Режим 3D поддерживается в следующих форматах:
    - a VGA/HDMI 1280 x 720 120 Гц, 1024 x 768 120 Гц и 800 x 600 120 Гц
    - b Композитный/S-Video, 60 Гц
    - c Компонентный 480i
  5. Рекомендуемый сигнал VGA для портативного компьютера - режим одноканального вывода (двухканальный режим не рекомендуется).

**Обр 3D-синхр.** Если при ношении очков DLP 3D изображение прерывается или накладывается, возможно, потребуется выполнить инверсию для наилучшего соответствия правого и левого краев изображения для обеспечения наилучшего качества изображения. (для очков DLP 3D)

**Настройки проектора**—Выберите и нажмите кнопку  для включения настроек проектора. В меню настройки проектора доступны следующие параметры:

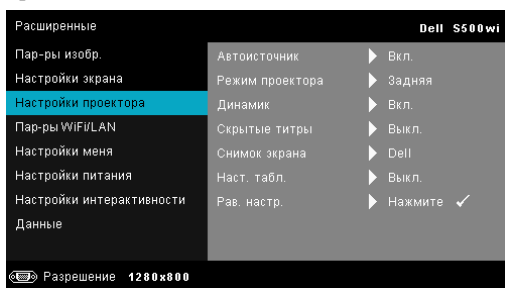

**Автоисточник**—Выберите **Выкл.** (по умолчанию) для блокирования текущего входного сигнала. Если нажать кнопку выбора источника входного сигнала в режиме **Автоисточник** со значением **Выкл.**, источник входного сигнала можно выбрать вручную. Выберите **Вкл.** для

автоматического определения доступных источников входного сигнала. Если нажать кнопку **Источник** при включенном проекторе, автоматически ищется следующий доступный источник входного сигнала.

**Режим проектора**—Выбор режима проектора в зависимости от типа его крепления.

- Задняя проекция-рабочий стол — проектор зеркально поворачивает изображение, чтобы его можно было проецировать на просветный экран с обратной стороны экрана.
- Задняя проекция-Настенное крепление — проектор поворачивает и переворачивает изображение «вверх ногами». Изображение проецируется из-за полупрозрачного экрана при креплении проектора на стене.
- Передняя проекция-рабочий стол — режим по умолчанию.
- Передняя проекция-Настенное крепление — проектор переворачивает изображение для проецирования при установке на стене.

**Динамик**—Выберите **Вкл.** для включения динамика. Выберите **Выкл.** для выключения динамика.

**Скрытые титры**—Выберите **Вкл.** для включения скрытых титров и включения меню скрытых титров. Выберите соответствующие параметры скрытых титров: CC1, CC2, CC3, and CC4.





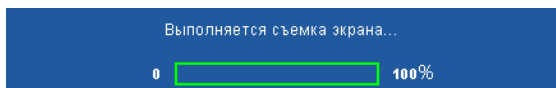

**ПРИМЕЧАНИЕ.** Параметр скрытых титров доступен только для NTSC.

**Снимок экрана**—По умолчанию в качестве фона экрана отображается логотип компании Dell. Для снимка изображения на экране выберите режим **Снимок экрана**. На экране отобразится следующее сообщение.



**ПРИМЕЧАНИЕ.** Для сохранения изображения полностью, источник входного сигнала, подключенный к проектору, должен иметь разрешение 1280 x 800.

**Наст. табл.**—Настроечная таблица используется для проверки фокусировки и разрешения.

Можно включить или отключить режим **Наст. табл.**, выбрав **Выкл.**, **1**, или **2**. Можно также отобразить настроечную таблицу 1, одновременно нажав и удерживая кнопки  и  на панели управления в течение 2 секунд. Можно также отобразить настроечную таблицу 2, одновременно нажав и удерживая кнопки  и  на панели управления в течение 2

секунд.

Наст. табл. 1:

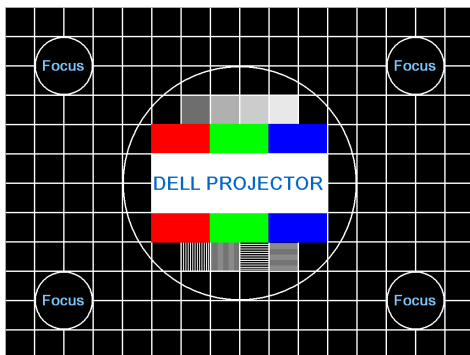

Наст. табл. 2:

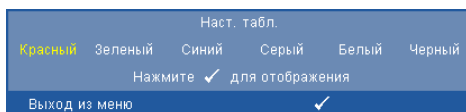

**Рав. настр.**—Выберите и нажмите кнопку  для восстановления заводских настроек по умолчанию. Отобразится следующее предупреждающее сообщение:

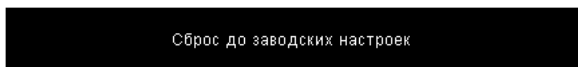

Будут сброшены настройки компьютерных источников сигнала и источников видеосигнала.

**Пар-ры WiFi/LAN (в режиме ЛВС)**—Выберите и нажмите кнопку  для включения настроек беспроводной/проводной сети. В меню настроек беспроводной/проводной сети доступны следующие параметры:

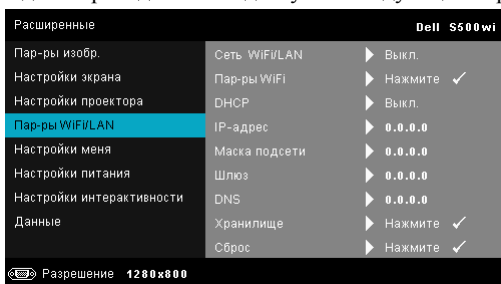



**WIRELESS/LAN**—Выберите **Вкл.** для включения функции беспроводной/проводной сети. Можно также установить режим включения/отключения беспроводной/проводной сети, когда проектор находится в режиме ожидания.

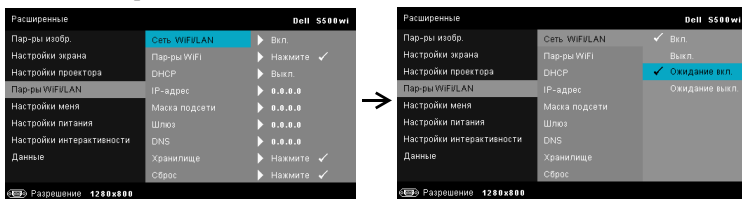

**Пар-ры WiFi**—Выберите и нажмите кнопку  для включения меню Пар-ры WiFi. См. "Пар-ры WiFi/LAN (в режиме беспроводной сети)" на стр. 66.

**DHCP**—Если в сети установлен сервер DHCP, к которому подсоединен проектор, IP-адрес будет назначен автоматически при выборе для параметра «DHCP» значения «Вкл.». Если для параметра «DHCP» установлено значение «Выкл.», вручную укажите IP-адрес, маску подсети и шлюза. Для ввода цифр при указании IP-адреса, маски подсети и шлюза воспользуйтесь кнопками  и . Нажмите «Ввод» для подтверждения каждого значения и с помощью кнопок  и  настройте следующий элемент.

**IP-адрес**—Автоматическое или ручное назначение IP-адреса проектору, подключенному к сети.

**Маска подсети**—Настройка параметра сетевого подключения Маска подсети.



**Шлюз**—При настройке этого параметра вручную обратитесь к администратору своей сети/системы, чтобы указать адрес используемого шлюза.

**DNS**—При настройке этого параметра вручную обратитесь к администратору своей сети/системы, чтобы указать IP-адрес используемого DNS-сервера.

**Хранилище**—Нажмите кнопку  для сохранения выполненных изменений в настройках соединения с сетью.

#### ПРИМЕЧАНИЕ.

1. Кнопками  и  выберите IP-адрес, Маска подсети, Шлюз, DNS и Хранилище.
2. Нажмите кнопку  для ввода значений IP-адрес, Маска подсети, Шлюз или DNS. (Выбранный параметр выделяется синим цветом)
  - a Копками  и  выберите параметр.
  - b Копками  и  задайте значение.

- с После завершения настройки нажмите кнопку  для выхода.
- После установки значений IP-адрес, Маска подсети, Шлюз и DNS выберите **Хранилище** и нажмите кнопку  для сохранения настроек.
  - Если выбрать **Хранилище** и не нажать кнопку **Ввод**, в системе останутся исходные настройки.

**Сброс**—Выберите  для сброса настроек соединения.

**Пар-ры WiFi/LAN (в режиме беспроводной сети)**—Выберите и нажмите кнопку  для включения настроек беспроводной сети. В меню настроек беспроводной сети доступны следующие параметры:



**Беспроводной**—По умолчанию задано **Подключено**. Выберите **Отключено** для отключения беспроводной сети.

 **ПРИМЕЧАНИЕ.** Для беспроводного подключения рекомендуется использовать настройки по умолчанию.

**Сервера DHCP**—Позволяет включить сервер DHCP беспроводной сети.

**Начальный IP-адрес**—Автоматическое или ручное присвоение начального IP-адреса сервера DHCP для проектора при беспроводном подключении.

**Конечный IP-адрес**—Автоматическое или ручное присвоение конечного IP-адреса сервера DHCP для проектора при беспроводном подключении.









**Маска подсети**—Настройка маски подсети при беспроводном подключении.

**Шлюз**—При настройке этого параметра вручную обратитесь к администратору своей сети/системы, чтобы указать адрес используемого шлюза.

**DNS**—При настройке этого параметра вручную обратитесь к администратору своей сети/системы, чтобы указать IP-адрес используемого DNS-сервера.

**Хранилище**—Нажмите кнопку  для сохранения измененных настроек беспроводного подключения.

## ПРИМЕЧАНИЕ.

1. Кнопками  и  выберите IP-адрес, Маска подсети, Шлюз, DNS и Хранилище.
2. Нажмите кнопку  для ввода значений IP-адрес, Маска подсети, Шлюз или DNS. (Выбранный параметр выделяется синим цветом)
  - a Копками  и  выберите параметр.
  - b Копками  и  задайте значение.
  - c После завершения настройки нажмите кнопку  для выхода.
3. После установки значений IP-адрес, Маска подсети, Шлюз и DNS выберите **Хранилище** и нажмите кнопку  для сохранения настроек.
4. Если выбрать **Хранилище** и не нажать кнопку **Ввод**, в системе останутся исходные настройки.

**Настройки меню**—Выберите и нажмите  для включения настроек меню. Настройки меню включают следующие параметры.

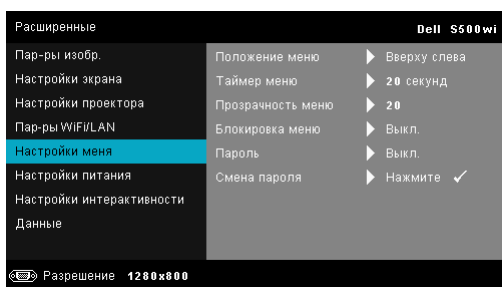

**Положение меню**—Выбор положения экранного меню на экране.

**Таймер меню**—Настройка длительности отображения экранного меню. По умолчанию экранное меню исчезает после 20 секунд бездействия.

**Прозрачность меню**—Изменение уровня прозрачности фона экранного меню.

**Блокировка меню**—Для включения блокировки меню и скрытия экранного меню выберите параметр **Вкл.** Для отключения блокировки меню выберите параметр **Выкл.** При необходимости отключения функции блокировки меню и удаления экранного меню нажмите кнопку **Меню** на панели управления или пульте дистанционного управления в течение 15 секунд, затем отключите функцию.

**Пароль**—При использовании парольной защиты, подсоединении вилки питания к электрической розетке и включении проектора отобразится экран «Парольная защита», где необходимо ввести пароль. По умолчанию данная функция отключена. Для включения этой функции выберите **Включить**. Если пароль был установлен ранее, сначала введите старый пароль и выберите функцию. При следующем включении проектора будет задействована функция парольной защиты. При включении данной функции после включения проектора необходимо вводить пароль.

## 1 Первый запрос ввода пароля.

- a Для использования парольной защиты перейдите к меню **Настройки меню**, нажмите кнопку  и установите для параметра **Пароль** состояние **Включить** для настроек пароля.

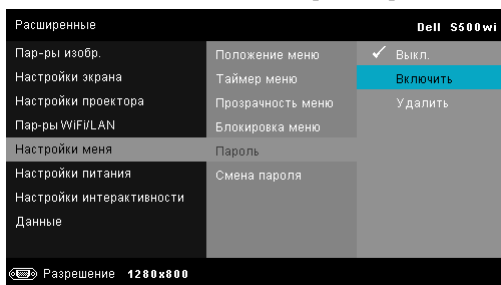

- b Включение функции «Пароль» приведет к отображению экрана редактирования. Введите 4-значное число и нажмите кнопку .

Экран ввода пароля для модели S500

Экран ввода пароля для модели S500wi

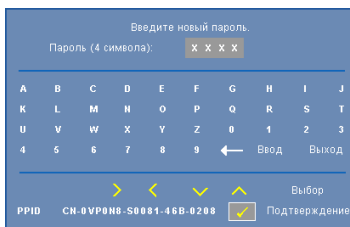
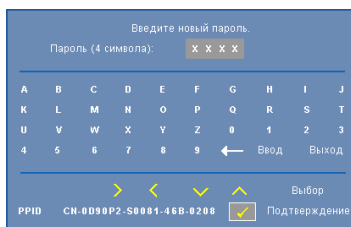

- c Для подтверждения введите пароль еще раз.
- d При успешной проверке пароля можно использовать функции проектора.
- 2 Если введен неверный пароль, доступны еще две попытки ввода верного пароля. После трех попыток ввода пароля проектор автоматически выключится.

 **ПРИМЕЧАНИЕ.** Если пароль забыт, обратитесь в компанию DELL™ или к квалифицированному специалисту сервисной службы.

**3** Для отключения функции пароля выберите параметр **Выкл.**, чтобы закрыть функцию.

**4** Для удаления пароля выберите параметр **Удалить**.

**Смена пароля**—Введите исходный пароль. Затем введите новый пароль и подтвердите его повторно.

Экран изменения пароля для модели S500

Экран изменения пароля для модели S500wi

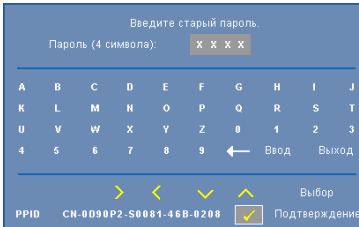

Введите старый пароль.  
Пароль (4 символа): XXXX

A B C D E F G H I J  
K L M N O P Q R S T  
U V W X Y Z 0 1 2 3  
4 5 6 7 8 9 ← Ввод Выход

Выбор  
PPID CN-0D90P2-S0081-46B-0208  Подтверждение

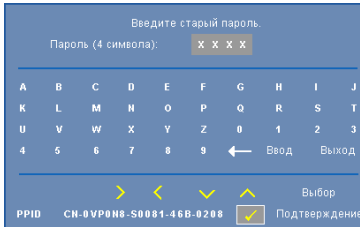

Введите старый пароль.  
Пароль (4 символа): XXXX

A B C D E F G H I J  
K L M N O P Q R S T  
U V W X Y Z 0 1 2 3  
4 5 6 7 8 9 ← Ввод Выход

Выбор  
PPID CN-0VP0N8-S0081-46B-0208  Подтверждение

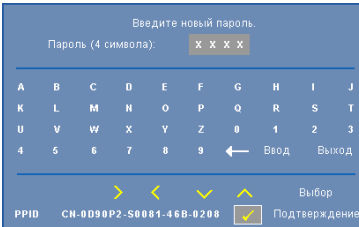

Введите новый пароль.  
Пароль (4 символа): XXXX

A B C D E F G H I J  
K L M N O P Q R S T  
U V W X Y Z 0 1 2 3  
4 5 6 7 8 9 ← Ввод Выход

Выбор  
PPID CN-0D90P2-S0081-46B-0208  Подтверждение

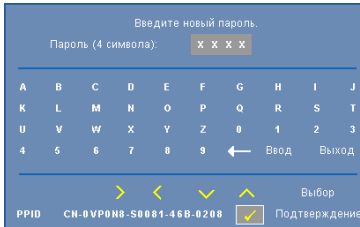

Введите новый пароль.  
Пароль (4 символа): XXXX

A B C D E F G H I J  
K L M N O P Q R S T  
U V W X Y Z 0 1 2 3  
4 5 6 7 8 9 ← Ввод Выход

Выбор  
PPID CN-0VP0N8-S0081-46B-0208  Подтверждение

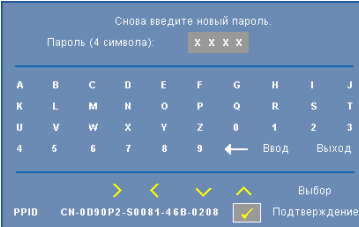

Снова введите новый пароль.  
Пароль (4 символа): XXXX

A B C D E F G H I J  
K L M N O P Q R S T  
U V W X Y Z 0 1 2 3  
4 5 6 7 8 9 ← Ввод Выход

Выбор  
PPID CN-0D90P2-S0081-46B-0208  Подтверждение

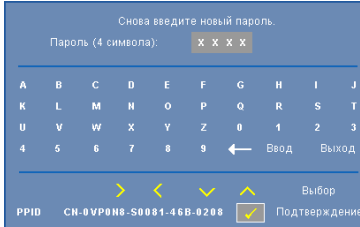

Снова введите новый пароль.  
Пароль (4 символа): XXXX

A B C D E F G H I J  
K L M N O P Q R S T  
U V W X Y Z 0 1 2 3  
4 5 6 7 8 9 ← Ввод Выход

Выбор  
PPID CN-0VP0N8-S0081-46B-0208  Подтверждение

**Настройки питания**—Нажмите кнопку  для активации настроек питания. В меню «Настройки питания» доступны следующие параметры:

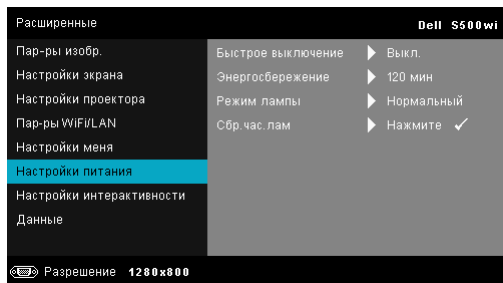

**Быстрое выключение**—Для выключения проектора однократным нажатием кнопки питания выберите **Вкл.** Данная функция позволяет быстро выключать проектор и увеличивает скорость вращения вентилятора. При использовании функции быстрого выключения возможно повышение акустического шума.

 **ПРИМЕЧАНИЕ.** Перед включением проектора подождите в течение 60 секунд для стабилизации внутренней температуры. При попытке немедленного включения проектору потребуется больше времени, чтобы включиться. Его охлаждающий вентилятор будет работать на полной мощности в течение приблизительно 30 секунд для стабилизации внутренней температуры.

**Энергосбережение**—Для режима энергосбережения выберите параметр **Выкл.** По умолчанию проектор переходит в режим энергосбережения через 120 минут бездействия. Предупреждающее сообщение отобразится на экране, показывающее 60-секундный отчет, после чего будет установлен режим энергосбережения. Во время обратного отсчета можно нажать любую кнопку для выхода из режима энергосбережения.

Можно установить различные интервалы задержки до перехода в режим энергосбережения. Период задержки - это время ожидания проектора при отсутствии источника входного сигнала. Можно задать период задержки, равный 30, 60, 90 или 120 минутам.

Если в течение периода задержки будет обнаружен входной сигнал, проектор выключится. Для включения проектора нажмите кнопку питания.

**Режим лампы**—Позволяет выбирать между режимами **Нормальный** и **ЭКО**.

В нормальном режиме используется полный уровень энергопотребления. В экономичном режиме используется более низкий уровень энергопотребления, при этом повышается срок службы лампы, обеспечивается более тихая работа проектора и снижается светимость изображения на экране.

**Сбр. час. лам**—Нажмите кнопку  и выберите **Подтверждение** для сброса значения часов наработки лампы.

## **Настройки интерактивности (только для модели S500wi)**—

Выберите и нажмите  для включения настроек интерактивности. В меню «Интерактивный» доступны следующие параметры:

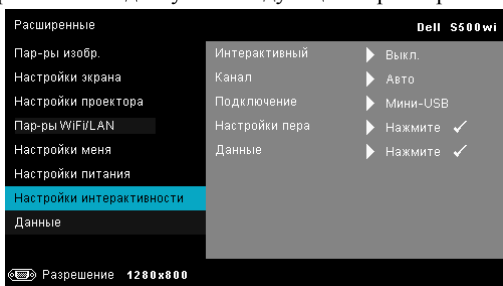

**Интерактивный**—Выберите **Вкл.** для включения функции интерактивного пера.



### **ПРИМЕЧАНИЕ.**

1. Интерактивное перо должно быть подключено. См. "Подключение интерактивного пера (только для модели S500wi)" на стр. 28.
2. Интерактивным пером нельзя пользоваться в следующих случаях:
  - a В раздвинутом режиме.
  - b Если включен режим 3D и к проектору подключен источник входного сигнала 120 Гц.
3. Интерактивность поддерживается только в следующих входных режимах: VGA и HDMI от компьютера, Беспр. экран, Отображение через ЛВС, Отображение через USB.

**Канал**—Позволяет установить режим выбора каналов **Авто** или **Ручной**.

- Авто — канал выбирается автоматически.
- Ручной — канал выбирается вручную. Всего доступно 30 каналов.

**Подключение**—Позволяет установить режим выбора соединения **Мини-USB** или **Wireless/LAN**.

**Настройки пера**—Выберите и нажмите кнопку  для включения настроек пера. В меню «Настройки пера» доступны следующие параметры:

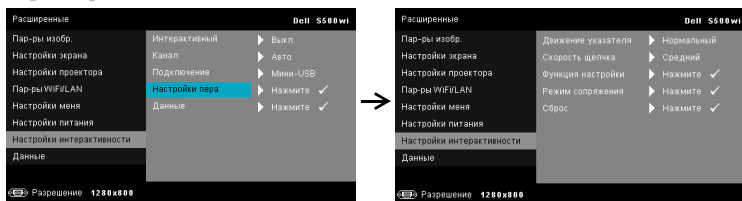

**Движение указателя**—Позволяет выбрать режим указателя перемещения. Нормальный, Рисование и Постоянный.

- Нормальный — в режиме Нормальный нажатие кнопки «Влево» интерактивного пера может удерживать на некоторое время положение указателя. Данный режим лучше всего подходит для использования интерактивного пера в качестве мыши, а именно, для выполнения функций щелчка левой кнопкой и двойного щелчка.
- Рисование — в режиме Рисование положение может свободно меняться для обеспечения рисования. Данный режим лучше всего подходит для рисования и письма на экране.
- Постоянный — в режиме Постоянный нажмите и удерживайте кнопку «Влево» интерактивного пера для ограничения перемещения указателя по вертикали и горизонтали. При отпускании кнопки «Влево» указатель снова перемещается свободно. Данный режим лучше всего подходит для рисования и вертикальных и горизонтальных линий на экране.

**Скорость щелчка**—Позволяет установить время задержки мыши. Данная функция доступна только в режиме "Нормальный". Доступные значения: Быстро, Средний и Низк..

- Быстро — время остановки перемещения указателя минимальное (0,5 с).
- Средний — время остановки перемещения указателя среднее (1 с).
- Низк. — время остановки перемещения указателя максимальное (1,5 с).

**Функция настройки**—Позволяет задавать функцию кнопке «Функция» на интерактивном пере. Доступные значения: **Переключ: Обычн/Вед/Стаб, Примечание PowerPoint, Переключение окон (Alt + Tab), Esc, Отобразить рабочий стол (Cmd + D), Открыть**



проводник Windows (Cmd + E), Средняя кнопка мыши, Двойной щелчок и Выкл. (см "Использование интерактивного пера (только для модели S500wi)" на стр. 40).

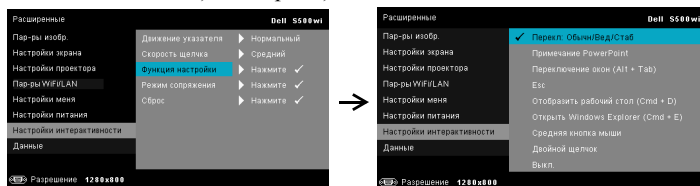

- Перекл: Обычн/Вед/Стаб — функция выбирается из режимов **Нормальный, Рисование, и Постоянный**.
- Примечание PowerPoint — функция комментариев к слайд-шоу PowerPoint.
- Переключение окон (Alt + Tab) — переключение между окнами, соответствует комбинации клавиш Alt+Tab на клавиатуре.
- Esc — соответствует клавише Esc на клавиатуре.
- Отобразить рабочий стол (Cmd + D) — отображение рабочего стола, свертывание всех окон.
- Открыть проводник Windows (Cmd + E) — запуск Проводника Windows.
- Средняя кнопка мыши — соответствует колесу прокрутки мыши.
- Двойной щелчок — соответствует двойному щелчку кнопки мыши.
- Выкл. — выключение кнопки «Функция».

**Режим связывания**—выбор параметра режима сопряжения «Открытый» или «Фиксированный».

- Режим связывания — при выборе **Открыть** следуйте инструкциям на экране для перевода интерактивного пера в открытый режим. (Данный режим позволяет использовать интерактивное перо с любым проектором Dell, на экран которого оно указывает.)

1. Для активации пера нажмите любую кнопку на его корпусе.
2. Направьте перо в сторону от экрана.
3. Удерживайте кнопки "Function" (Функция) и "Nib" (Перо) на пере в течение 5 секунд в открытом режиме сопряжения, после чего зеленый светодиод мигнет дважды.
4. Направьте перо на экран.

•Фиксированный режим — при выборе «Фиксированный» следуйте инструкциям на экране для сопряжения проектора и интерактивного пера. (В данном режиме необходимо выполнить сопряжение интерактивного пера с нужным проектором.)

1. Для активации пера нажмите любую кнопку на его корпусе.
2. Направьте перо в сторону от экрана.
3. Нажмите и удерживайте кнопку Функция, расположенную на корпусе пера, в режиме сопряжения, зеленый индикатор замигает.
4. Направьте перо на экран.
5. Выберите Да для того, чтобы начать сопряжение.

Да ✓ Отмена ✓

После сопряжения перо автоматически подключается к определенному проектору при его включении.

**Сброс**—Нажмите кнопку  и выберите Подтверждение для сброса настроек пера.

**Данные**—Позволяет просмотреть информацию о пере 1 или пере 2.

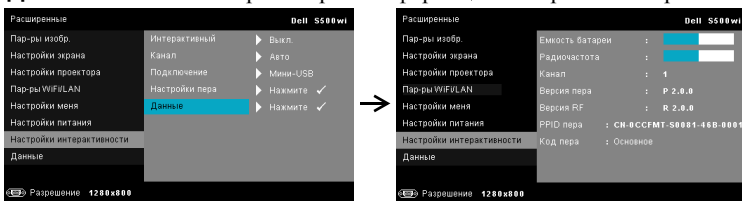

**Данные**—В меню «Информация» отображаются текущие настройки проектора S500 или S500wi.

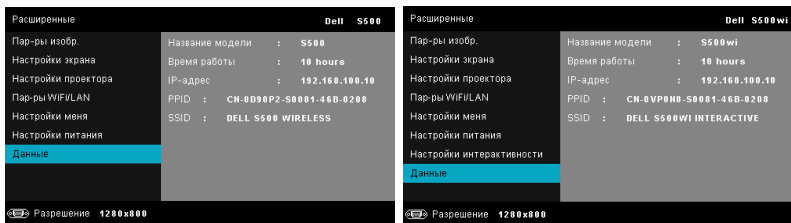

## ЯЗЫК

Выбор языка экранного меню. Нажмите кнопку  для перехода в меню «Язык».



## СПРАВКА

Если при работе с проектором возникли затруднения, то можно перейти к меню «Справка» для поиска и устранения неисправностей.

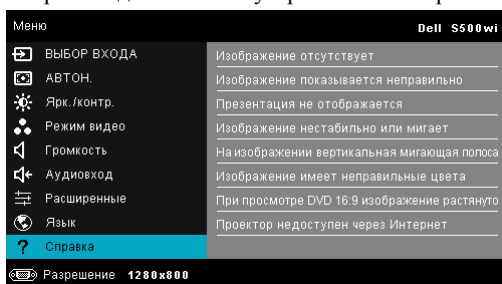

# Установка беспроводной сети



**ПРИМЕЧАНИЕ.** Минимальные требования к конфигурации компьютера:

Операционная система:

- Windows

Операционная система Microsoft Windows 2000™ с пакетом обновлений 4 или более поздней версии, Windows XP™ Home или Professional с пакетом обновлений 2 (рекомендуется 32-битная версия), Windows Vista (32-битная версия) и Windows® 7 Home или Professional (32-битная или 64-битная версия)

- MAC

MacBook или более современный, MacOS 10.5 и более поздней версии

Минимальные требования к аппаратному обеспечению:

- a** Intel™ Pentium™ III - 800 МГц (или выше)
- b** Требуется 256 МБ ОЗУ, рекомендуется 512 МБ ОЗУ или больше.
- c** 10 МБ свободного места на жестком диске
- d** SVGA с поддержкой разрешения 800 x 600, с глубиной цвета 16 бит, рекомендуется более высокое разрешение (компьютер и дисплей)
- e** Адаптер Ethernet (10 / 100 б/сек) для подключения по ЛВС
- f** Поддерживаемый адаптер WLAN для подключения по беспроводной сети (любое NDIS-совместимое устройство Wi-Fi 802.11b, 802.11g или 802.11n)

Веб-обозреватель

Microsoft Internet Explorer 6.0 или 7.0 (рекомендуется) или 8.0, Firefox 1.5 или 2.0, Safari 3.0 или более поздней версии



**ПРИМЕЧАНИЕ.** Установка беспроводной сети для моделей S500 и S500wi выполняется одинаково.

## Включите беспроводное подключение на проекторе.

Для подключения к проектору по беспроводной сети следует выполнить следующие действия.

- 1 Вставьте в проектор дополнительный беспроводной адаптер (модель S500). См. "Установка дополнительного беспроводного адаптера" на стр. 14.





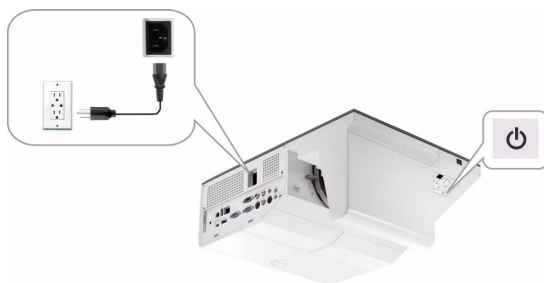

 **ПРИМЕЧАНИЕ.** Беспроводный адаптер встроен в модель S500wi.

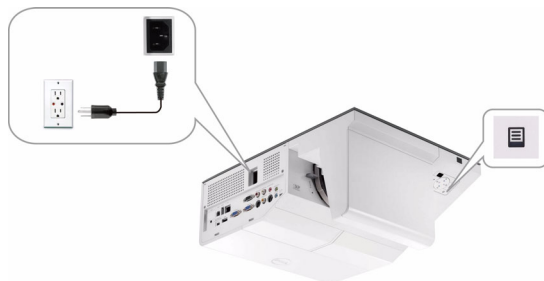
- 2 Подключите проектор к электророзетке с помощью кабеля питания и нажмите кнопку питания.



- 3 Нажмите кнопку **Меню** на панели управления проектора или пульте дистанционного управления.



 **ПРИМЕЧАНИЕ.** Используйте кнопки , ,  и  для перемещения и кнопку  для выбора.

- 4 Беспроводная связь по умолчанию включена. См. "Пар-ры WiFi/LAN (в режиме беспроводной сети)" на стр. 66.

- 5 Перейдите в меню **ВЫБОР ВХОДА**, выберите параметр **Многооконное отображение**, затем выберите в подменю параметр **Беспр. экран**. См. "МНОГООКОННОЕ ОТОБРАЖЕНИЕ В МЕНЮ ИСТОЧНИКОВ ВХОДНОГО СИГНАЛА" на стр. 53.

Отобразится экран указаний по беспроводным средствам, показанный ниже.

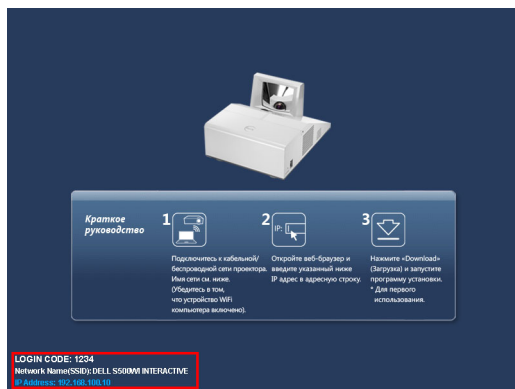

**ПРИМЕЧАНИЕ.** Если беспроводное соединение отсутствует, выполните для настройки следующие действия: РАСШИРЕННЫЕ → Пар-ры WiFi/LAN → Пар-ры WiFi → Беспроводной → Подключено. Когда на этом этапе будет выбрана функция беспроводной связи, беспроводной сигнал будет автоматически выбран источником входного сигнала.

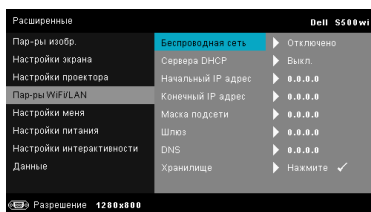
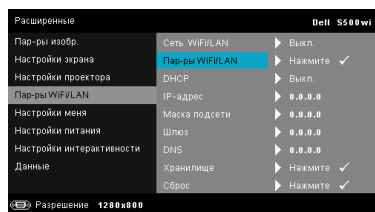

- 6 Обратите внимание на **КОД ВХОДА**, **ИМЯ СЕТИ (SSID)** и **IP-АДРЕС**. Эти сведения понадобятся в дальнейшем для входа.

## Установка прикладного программного обеспечения беспроводного подключения на компьютер

Для использования функции беспроводной связи проектора необходимо установить в систему программное обеспечение.

## 7 Подключите компьютер к беспроводной сети проектора S500 или S500wi.

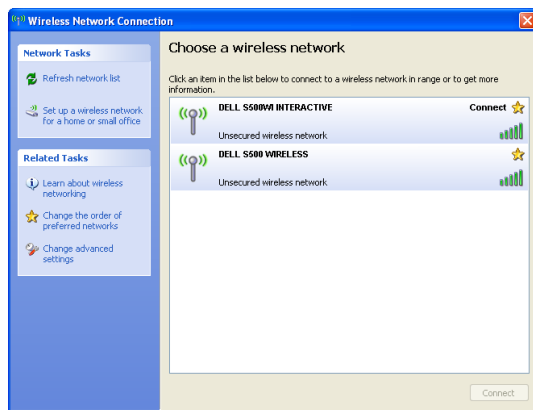

### ПРИМЕЧАНИЕ.

- Для обнаружения подключения компьютер должен быть оснащен функцией беспроводной связи.
- При подключении к беспроводной сети проектора S500 или S500wi будет потеряна возможность соединения с другими беспроводными сетями.

### ПРИМЕЧАНИЕ. Не забудьте отключить все прокси-серверы. (В ОС Microsoft® Windows Vista: перейдите **Панель управления** → **Свойства Интернета** → **Подключения** → **Настройки ЛВС**)

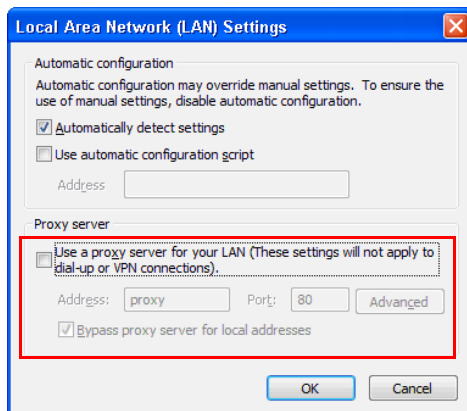

## 8 Запустите обозреватель Интернета. Будет автоматически открыта веб-страница **Управление S500** или **S500wi** средствами Интернета.

 **ПРИМЕЧАНИЕ.** Если веб-страница не загружается автоматически, введите IP-адрес, указанный на экране проектора, в адресную строку обозревателя.

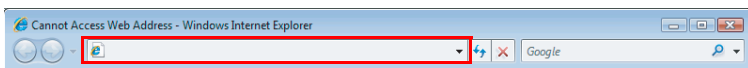

9 Откроется страница управления S500 или S500wi средствами Интернета. При первом использовании нажмите **Загрузка**.



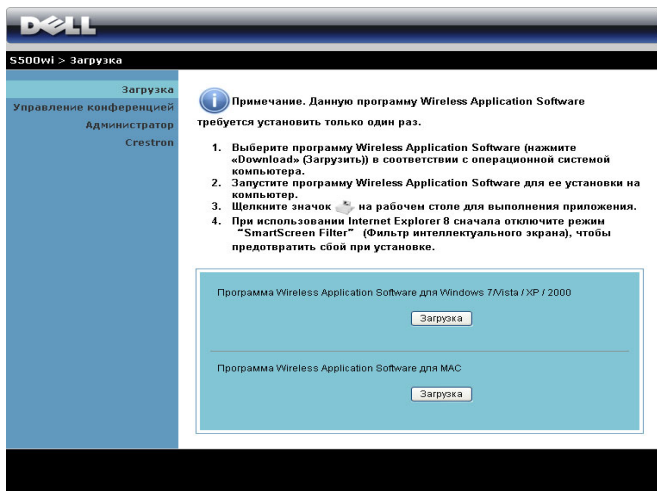

10 Выберите используемую операционную систему, затем нажмите **Загрузка**..



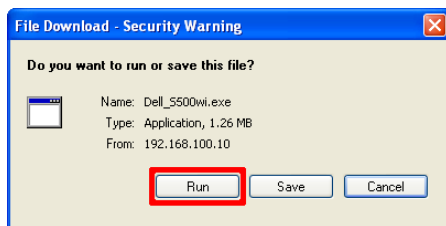

- 11 Нажмите кнопку **Выполнить** для выполнения установки программного обеспечения (это действие будет необходимо выполнить только один раз).



 **ПРИМЕЧАНИЕ.** Также можно выбрать возможность сохранить файл и выполнить установку позднее. Для этого нажмите кнопку **Сохранить**.

 **ПРИМЕЧАНИЕ.** Если не удастся установить приложение из-за недостаточных прав на использование компьютера, обратитесь к сетевому администратору.



## Прикладное программное обеспечение беспроводной связи модели S500 или S500wi

После завершения установки ПО беспроводной связи S500 или S500wi будет запущено и выполнит поиск проектора автоматически. Отобразится следующий экран.



### Войти

Для связи с проектором введите код подключения, предоставленный на шаге 6 в Установка беспроводной сети, затем нажмите **OK**.

Экран входа S500

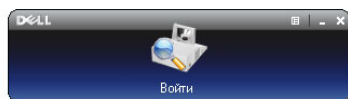

Экран входа S500wi

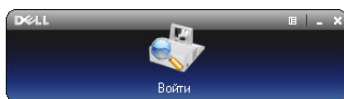

SSID: DELL S500 WIRELESS

IP-адрес: 192 . 168 . 100 . 10

Имя польз.: User

Код подключения:

OK Отмена

SSID: DELL S500WI INTERACTIVE

IP-адрес: 192 . 168 . 100 . 10

Имя польз.: User

Код подключения:

Interactive

OK Отмена







**ПРИМЕЧАНИЕ.** Если IP-адрес не определен, введите IP-адрес, отображаемый в нижнем левом углу экрана.

## Назначение кнопок

После успешного подключения на экране компьютера отображается следующее меню.





Элемент	Описание	
1	<b>Строка состояния</b>	Отображает сведения об IP и коде LOGIN.
	Меню	Нажмите, чтобы вызвать меню приложения.
	Свернуть окно	Нажмите, чтобы свернуть окно приложения.
	Закрыть окно	Нажмите, чтобы выйти из приложения.
2	<b>Панель элементов управления</b>	
	Полный экран	Нажмите, чтобы проецировать изображение на весь экран.
	Разделить 1	Нажмите, чтобы проецировать изображения в верхний левый угол экрана.
	Разделить 2	Нажмите, чтобы проецировать изображения в верхний правый угол экрана.

Элемент	Описание	
	Разделить 3	Нажмите, чтобы проецировать изображения в нижний левый угол экрана.
	Разделить 4	Нажмите, чтобы проецировать изображения в нижний правый угол экрана.
	Стоп	Нажмите, чтобы остановить проецирование.
	Пауза	Нажмите, чтобы приостановить проецирование.
	Обновить	Нажмите, чтобы обновить проецируемое изображение.
3	<b>Состояние подключения</b>	
	Значок подключения	Мигает во время проецирования.

## Проецирование презентации

- Для проецирования презентации нажмите любую из кнопок проецирования



- Чтобы приостановить презентацию, нажмите . Значок станет зеленым.
- Чтобы продолжить презентацию, нажмите  еще раз.
- Чтобы остановить презентацию, нажмите .



**ПРИМЕЧАНИЕ.** Следующая информация действительна только для режима презентации при передаче данных по беспроводной сети. Если изображения отображаются медленно, видеоклип или анимация не отображаются плавно, сверьтесь со следующей таблицей частоты кадров.

### Частота кадров для презентации при передаче по беспроводной сети

Изменение на экране, % <sup>1</sup>	Число кадров в секунду <sup>2</sup>
<5 %	30
<10%	28
<20%	26
<40%	25
<75%	22
<=100%	20

## ПРИМЕЧАНИЕ.

- 1 Указанный процент изменений на экране рассчитан для разрешения 1024 x 768. Например, при отображении видеоклипа 320 x 240 на рабочем столе с разрешением 1024 x 768 процент изменений на экране составляет 9,8%.
- 2 Действительная частота кадров может отличаться в зависимости от таких параметров, как сетевое окружение, содержание изображения, условия прохождения сигнала, размещение и быстродействие ЦП.
- 3 В «чистой» среде WLAN с использованием подключения по стандарту 802.11g, без растяжения экрана.
- 4 Сжато до 1024 x 768 и при использовании 802.11g.

 **ПРИМЕЧАНИЕ.** Компьютер не войдет в режим S1 (режим ожидания) / S3 (ждущий режим) / S4 (спящий режим) в режиме беспроводного подключения, отображения через USB или просмотр презентаций через USB.

## Работа с меню

Нажмите  для отображения меню.

Веб-интерфейс управления
Поиск проектора
Создать жетон приложения
Информация
О программе
Выход

**Веб-интерфейс управления**—Выберите, чтобы открыть страницу управления средствами интернета. См. "Управление проектором с помощью веб-интерфейса (управлению средствами Интернета)" на стр. 91.

**Поиск проектора**—Выберите, чтобы найти и подключить беспроводной проектор.

**Создать жетон приложения**—Нажмите, чтобы создать программный маркет. См. "Создание программного маркера" на стр. 110.

**Информация**—Выберите для отображения сведений о системе.

**О программе**—Выберите, чтобы отобразить версию приложения.

**Выход**—Нажмите, чтобы выйти из приложения.

# Установка приложения Presentation to Go (PtG)

Минимальные системные требования для установки PtG:

Операционная система:

- Windows

Операционная система Microsoft Windows XP™ Home или Professional с пакетом обновлений 2 или 3 (рекомендуется 32-битная), Windows® Vista (32-битная), Windows® 7 Home или Professional (32-битная или 64-битная)

- Приложение Office 2003 или Office 2007



**ПРИМЕЧАНИЕ.** Установка приложения Presentation to Go (PtG) для моделей S500 и S500wi выполняется одинаково.

Для использования режима просмотра через USB следует выполнить следующие действия.

- 1 Включите на проекторе функцию Wireless/LAN. См. "Пар-ры WiFi/LAN (в режиме ЛВС)" на стр. 64.



**ПРИМЕЧАНИЕ.** При запуске беспроводного соединения выждите около 50 секунд, пока выполняется перезагрузка беспроводной сети / сети.

- 2 Подключите флэш-накопитель USB к проектору.



**ПРИМЕЧАНИЕ.**

- Поддерживаются только изображения в формате JPEG с разрешением до 40 М пикселей и размером до 10 МБ.
  - PtG converter преобразует файлы приложения PowerPoint в PtG-файлы. См. "Приложение PtG Converter - Lite" на стр. 89.
  - Приложение PtG Converter - Lite можно загрузить с веб-сайта поддержки Dell по адресу [support.dell.com](http://support.dell.com).
- 3 В меню **ВЫБОР ВХОДА** выберите **Многооконное отображение** затем выберите в подменю параметр **Просмотр через USB**. См. "МНОГООКОННОЕ ОТОБРАЖЕНИЕ В МЕНЮ ИСТОЧНИКОВ ВХОДНОГО СИГНАЛА" на стр. 53. Отобразится экран приложения **Presentation to Go**.

## Просмотр презентаций

При готовности система отобразит данную страницу.



## Просмотр фотографий

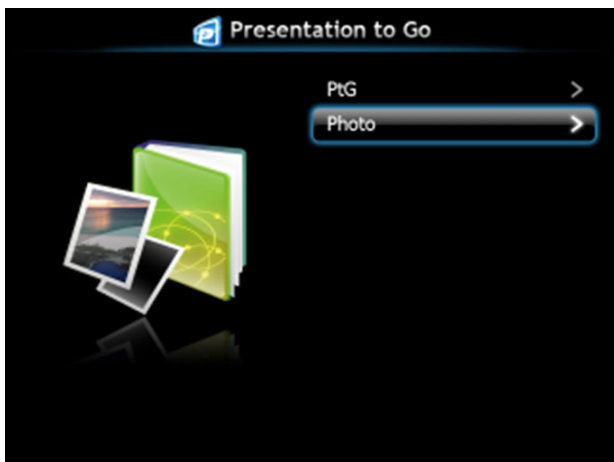

## Функция просмотра презентаций/фотографий

Отображение допустимых файлов PtG и фотографий, сохраненных на накопителе USB.

 **ПРИМЕЧАНИЕ.** Если обнаружен только один диск, система пропустит этот шаг.

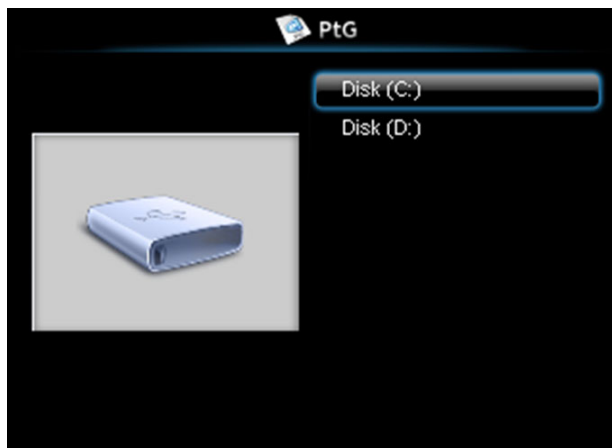

## Обзор презентаций





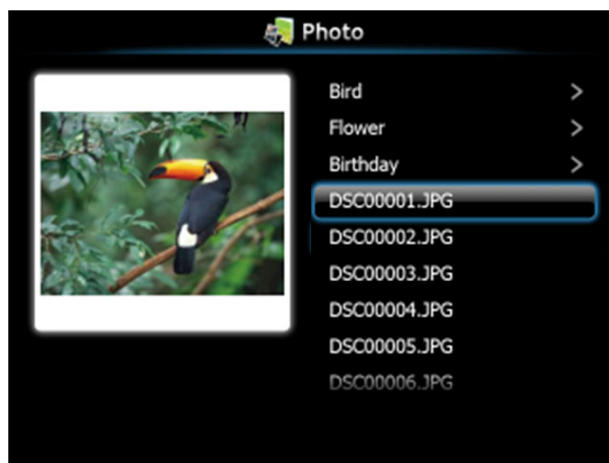



## Обзор фотографий



 **ПРИМЕЧАНИЕ.** Поддержка имен файлов изображений на 14 языках (языки: английский, голландский, французский, немецкий, итальянский, японский, корейский, польский, португальский, русский, упрощенный китайский, испанский, шведский и традиционный китайский).

## Использование кнопок

Используйте кнопки **вверх**, **вниз** и **влево** для перемещения и кнопку  на панели управления проектора или на пульте ДУ для выбора.

Кнопка	Вверх 	Вниз 	Влево 	Вправо 	Ввод 
Функция презентаций	Вверх	Вниз	Назад	Нет функции	Ввод
Воспроизведение презентаций	Пред. стр.	След. стр.	Назад	Нет функции	След. пауза
Функция фото	Вверх	Вниз	Назад	Нет функции	Ввод
Просмотр фото	Пред. стр.	След. стр.	Назад	Нет функции	Нет функции

 **ПРИМЕЧАНИЕ.** При выходе в экранное меню в режиме презентаций кнопки навигации «вверх», «вниз» и «влево» не действуют.



## Установка конвертера PtG Converter - Lite

Для выполнения установки следуйте отображаемым на экране указаниям.

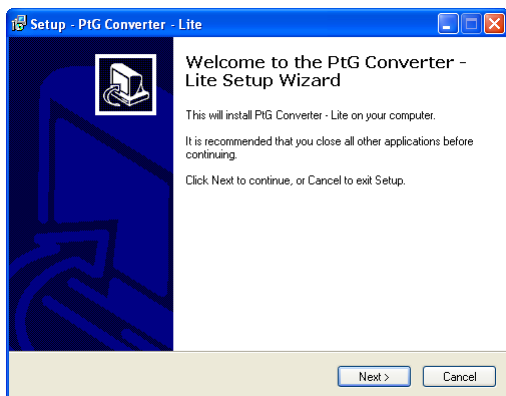

## Приложение PtG Converter - Lite

Запустите "PtG Converter - Lite". Отобразится следующий экран.



- 1 Нажмите  для запуска конвертирования.
- 2 Выберите файл PowerPoint для конвертирования.

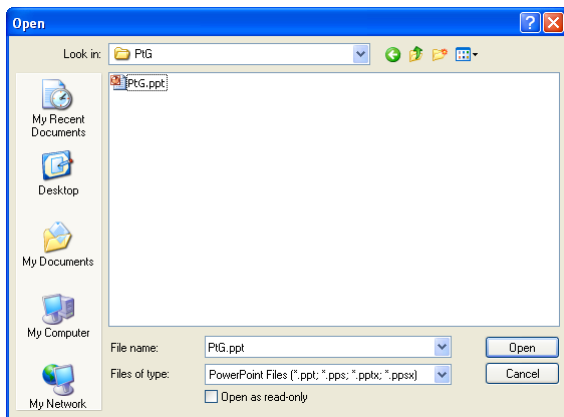

- 3 Нажмите кнопку Browse (Просмотр) для выбора места сохранения и нажмите кнопку ОК.

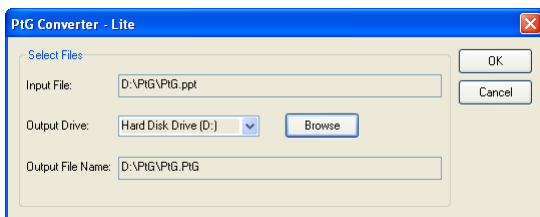

 **ПРИМЕЧАНИЕ.**

- 1 Если на компьютере не установлено приложение MS PowerPoint, конвертирование файла не произойдет.
- 2 PtG converter поддерживает не более 20 страниц.
- 3 PtG converter поддерживает конвертирование только .ppt-файлов в .PtG-файлы.

# Управление проектором с помощью веб-интерфейса (управлению средствами Интернета)

## Настройка параметров сети

Если проектор подключен к сети, то доступ к проектору можно получить через веб-обозреватель. Для настройки параметров сети см. «Пар-ры WiFi/LAN» на стр. 64.

## Доступ к веб-интерфейсу

Используя Internet Explorer 5.0 или более поздней версии или Firefox 1.5 или более поздней версии, введите IP-адрес. Теперь можно получить доступ к веб-интерфейсу и управлять проектором дистанционно.



**ПРИМЕЧАНИЕ.** Управление Интернетом для моделей S500 и S500wi выполняется одинаково.

## Домашняя страница



- Перейдите на домашнюю страницу веб-интерфейса управления, введя в обозревателе Интернета IP-адрес проектора. См. "Пар-ры WiFi/LAN" на стр. 64.
- Выберите язык веб-интерфейса из списка.
- Для доступа к странице выберите какой-либо из элементов меню на вкладке слева.

## Загрузка ПО Wireless Application

См. также "Установка беспроводной сети" на стр. 76.

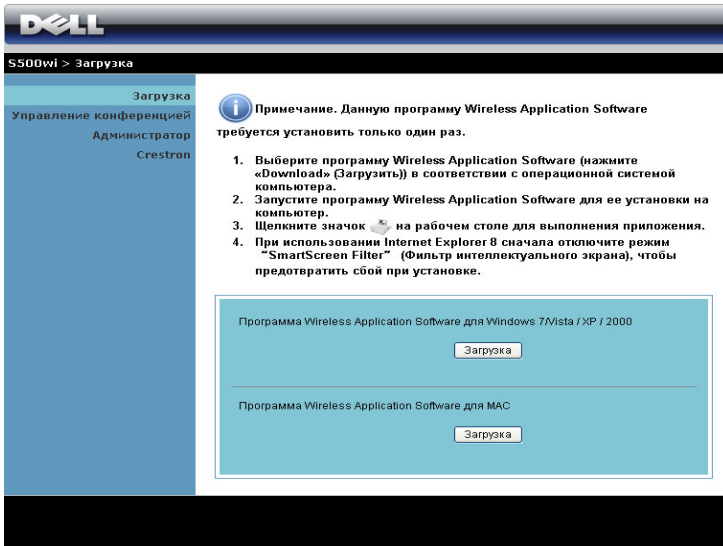



The screenshot shows the Dell website interface for downloading software. At the top is the Dell logo. Below it, the navigation bar shows "S500wi > Загрузка". A left sidebar contains a menu with "Загрузка" (highlighted), "Управление конференцией", "Администратор", and "Crestron". The main content area features an information icon and a note: "Примечание. Данную программу Wireless Application Software требуется установить только один раз." Below this is a numbered list of four instructions: 1. Select the software version for your OS. 2. Run the software for installation. 3. Click the download icon on the desktop. 4. Disable SmartScreen Filter in Internet Explorer 8. At the bottom, two download buttons are shown: "Загрузка" for Windows 7/Vista / XP / 2000 and "Загрузка" for MAC.

Нажмите кнопку **Загрузка** для установленной на компьютере операционной системы.

## Управление конференцией

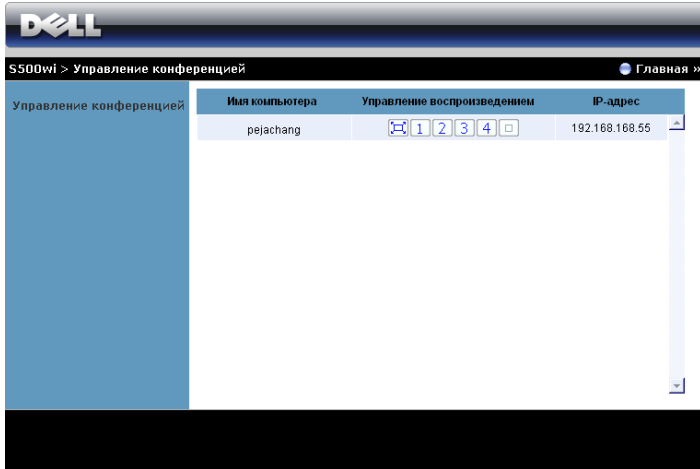





Эта функция позволяет устраивать конференцию из презентаций из различных источников без использования соединительных кабелей и позволяет управлять способом отображения каждой презентации на экране.



 **ПРИМЕЧАНИЕ.** Без режима управления воспроизведением конференций, пользователь, последним нажавший кнопку "Play" (Воспроизведение) в приложении принимает управление полноэкранным проецированием.

**Имя компьютера:** Список компьютеров, включенных в систему управления конференцией.

**Управление воспроизведением:** Нажмите кнопки для управления способом проецирования на экране с каждого компьютера.

-  Презентация на весь экран — Презентация с компьютера займет весь экран.
-  Разделить 1. Презентация с компьютера отобразится в верхнем левом углу экрана.
-  Разделить 2. Презентация с компьютера отобразится в верхнем правом углу экрана.
-  Разделить 3. Презентация с компьютера отобразится в нижнем левом углу экрана.
-  Разделить 4. Презентация с компьютера отобразится в нижнем правом углу экрана.
-  Стоп. Презентация с компьютера будет остановлена.

**IP-адрес:** Отображает IP-адрес каждого компьютера.

 **ПРИМЕЧАНИЕ.** Для завершения конференции нажмите **Выход**.

## Свойства системы управления

### Администратор

S500wi > Администратор

Загрузка  
Управление конференцией  
**Администратор**  
Crestron

Пароль админ.	<input type="password"/>	<input type="button" value="Войти"/>
PPID	CN-0VP08N-S0081-925-0000	

Для доступа к странице администрирования требуется пароль администратора.

- **Пароль админ.:** Введите пароль администратора и нажмите **Войти**.  
Пароль по умолчанию: admin. Сведения о смене пароль см. в разделе "Смена паролей" на стр. 99.

## Состояние системы

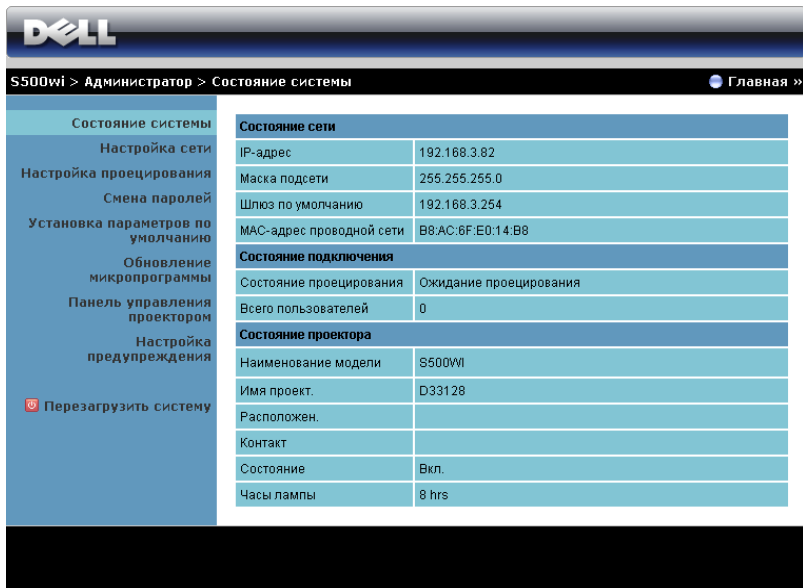

The screenshot shows the Dell S500wi administrator interface. At the top, there is a navigation bar with the Dell logo and the text "S500wi > Администратор > Состояние системы". A "Главная" button is visible in the top right corner. The main content area is divided into a left sidebar and a main table. The sidebar contains a tree view with the following items: "Состояние системы", "Настройка сети", "Настройка проецирования", "Смена паролей", "Установка параметров по умолчанию", "Обновление микропрограммы", "Панель управления проектором", "Настройка предупреждения", and "Перезагрузить систему". The main table displays system status information, organized into sections: "Состояние сети", "Состояние подключения", and "Состояние проектора".

Состояние системы		
Настройка сети	Состояние сети	
Настройка проецирования	IP-адрес	192.168.3.82
Смена паролей	Маска подсети	255.255.255.0
Установка параметров по умолчанию	Шлюз по умолчанию	192.168.3.254
Обновление микропрограммы	MAC-адрес проводной сети	B8:AC:6F:E0:14:B8
Панель управления проектором	Состояние подключения	
Настройка предупреждения	Состояние проецирования	Ожидание проецирования
Перезагрузить систему	Всего пользователей	0
	Состояние проектора	
	Наименование модели	S500WI
	Имя проект.	D33128
	Расположен.	
	Контакт	
	Состояние	Вкл.
	Часы лампы	8 hrs

Отобразится информация о **Настройка сети**, **Состояние подключения** и **Состояние проектора**.

## Настройка сети

См. раздел экранного меню на стр. 64.

5500wi > Администратор > Настройка сети Главная >

Состояние системы  
Настройка сети  
Настройка проецирования  
Смена паролей  
Установка параметров по умолчанию  
Обновление микропрограммы  
Панель управления проектором  
Настройка предупреждения  
 Перезагрузить систему

Настройка IP	<input checked="" type="radio"/> Получить IP-адреса автоматически <input type="radio"/> Использовать следующий IP-адрес
	IP-адрес: 192 168 100 10
	Маска подсети: 255 255 255 0
	Шлюз по умолчанию: 192 168 100 10
DNS-сервер: 192 168 100 10	
Настройка сервера DHCP	<input checked="" type="radio"/> Авто <input type="radio"/> Выкл
	Начальный IP: 192 168 100 11
	Конечный IP: 192 168 100 254
	Маска подсети: 255 255 255 0
	Шлюз по умолчанию: 192 168 100 10
	DNS-сервер: 192 168 100 10
Беспроводная настройка	Беспроводная ЛВС: <input checked="" type="radio"/> Включить <input type="radio"/> Выкл
	Регион: ---- WORLDWIDE ----
	Идентификатор SSID: DELL S500WI INTERACTIVE
	Передача SSID: <input checked="" type="radio"/> Включить <input type="radio"/> Выкл
	Канал: Авто
	Експлуатация: Выкл
	Ключ: _____
Настройка сервера RADIUS	IP-адрес: 192 168 100 10
	Порт: 1812
	Ключ: _____
Привратник: <input type="radio"/> Весь проход <input checked="" type="radio"/> Весь блок <input type="radio"/> Только для Интернета	
Установить безопасность для SNMP: Сообщество по паролю: private	
<input type="button" value="Применить"/> <input type="button" value="Отмена"/>	

### Настройка IP

- Для автоматического присвоения IP-адреса проектора выберите **Получить IP-адреса автоматически** или **Используйте следующий IP-адрес**, чтобы присвоить IP-адрес вручную.

### Настройка сервера DHCP

- Выберите **Авто** для автоматической установки **Начальный IP**, **Конечный IP**, **Маска подсети**, **Шлюз по умолчанию** и адреса **DNS-сервер** от сервера DHCP, или **Выкл.** для отключения этой функции.

### Беспроводная настройка



- Выберите **Включить** для установки **Регион, Идентификатор SSID, Передача SSID, Канал, Шифрование** и **Ключ**. Выберите **Выкл.**, чтобы отключить настройки беспроводной сети.

**Идентификатор SSID:** макс. длина до 32 символов.

**Шифрование:** Можно установить для ключа WPA состояние **Выкл.** или выбрать в качестве ключа одну из 64-битных или 128-битных строк (ASCII или шестнадцатеричную).

**Ключ:** Если шифрование включено, следует задать значение ключа в соответствии с выбранным режимом шифрования.

### **Настройка сервера RADIUS**

- Задать IP-адрес, порт и ключ.

### **Привратник**

- Доступно 3 варианта выбора:

**Весь проход:** Разрешает пользователям доступ к данной сети офиса через конкретный беспроводной проектор.

**Весь блок:** Запрещает пользователям доступ к данной сети офиса через конкретный беспроводной проектор.

**Только для Интернета:** Запрещает доступ пользователей к данной офисной сети, но оставляет возможность выхода в Интернет.

### **Установить безопасность для SNMP**

- Настройка информации Write Community (Сообщества по переписке).

Нажмите кнопку **Применить**, чтобы сохранить и применить изменения. Чтобы изменения вступили в силу, проектор необходимо перезапустить.

## Настройка проецирования

Настройка проецирования	Разрешение	WXGA (1280x800) ▾
	Код подключения	<input type="radio"/> Выкл. <input checked="" type="radio"/> Произвольный <input type="radio"/> Используйте код <input type="text"/>
Настройка проектора	Наименование модели	S500WI
	Имя проект.	D33128
	Расположен.	<input type="text"/>
	Контакт	<input type="text"/>

### Настройка проецирования

- **Разрешение:** Позволяет выбирать разрешение. Варианты: XGA (1024 x 768) и WXGA (1280 x 800).
- **Код подключения:** Выбор способа генерации кода доступа проектором. Доступно 3 варианта выбора:
  - **Выкл.:** для входа в систему код доступа не требуется.
  - **Произвольный:** По умолчанию задано **Произвольный**. Код доступа генерируется случайным образом.
  - **Используйте код:** Введите 4 цифры кода. Этот код будет использоваться для входа в систему.

### Настройка проектора

- Введите **Название модели**, **Имя проектора**, **Расположен.** и информацию **Контакт** (до 21 знака в каждом поле).

Нажмите кнопку **Применить**, чтобы сохранить и применить изменения. Чтобы изменения вступили в силу, проектор необходимо перезапустить.

## Смена паролей

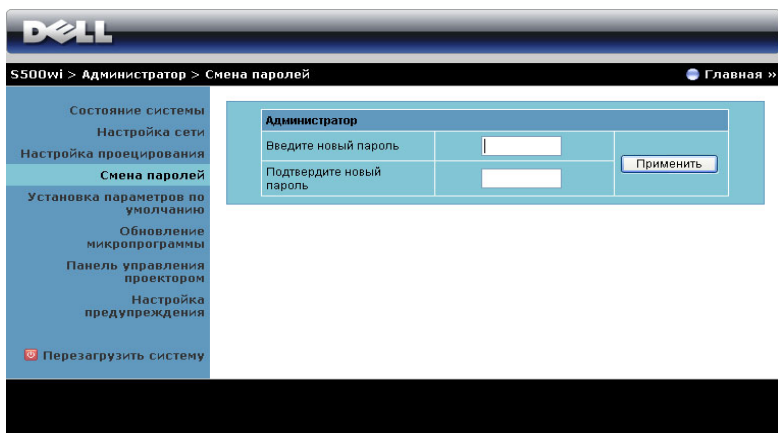

На этой странице можно изменить пароль администратора.

- **Введите новый пароль:** Введите новый пароль.
- **Подтвердите новый пароль:** Введите пароль повторно и нажмите **Применить**.



**ПРИМЕЧАНИЕ.** Если пароль администратора забыт, обратитесь в компанию Dell.

## Установка параметров по умолчанию

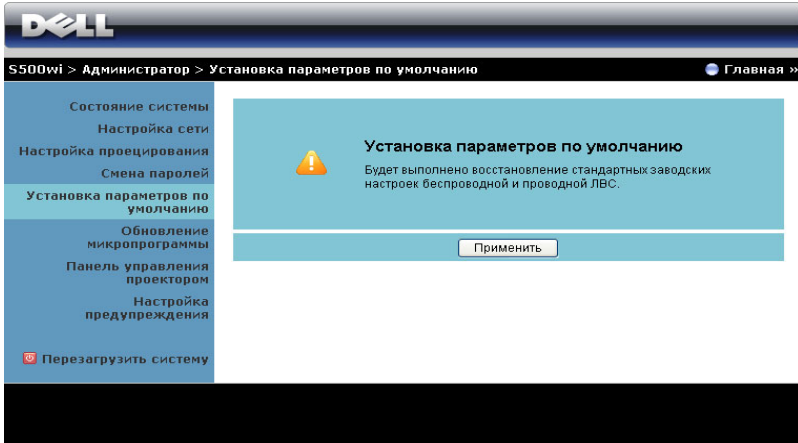



The screenshot shows the Dell BIOS/UEFI setup utility interface. At the top, the Dell logo is displayed. Below it, the navigation path is shown: S500wi > Администратор > Установка параметров по умолчанию. A 'Главная' button is visible in the top right corner. The left sidebar contains a list of menu items: Состояние системы, Настройка сети, Настройка проецирования, Смена паролей, Установка параметров по умолчанию (highlighted), Обновление микропрограммы, Панель управления проектором, Настройка предупреждения, and a red power icon with the text 'Перезагрузить систему'. The main content area has a light blue background and features a yellow warning icon with an exclamation mark. The text reads: 'Установка параметров по умолчанию. Будет выполнено восстановление стандартных заводских настроек беспроводной и проводной ЛВС.' Below this text is a 'Применить' button.

Нажмите кнопку **Применить**, чтобы восстановить заводские настройки по умолчанию для беспроводной сети и сетевого подключения.

## Обновление микропрограммы

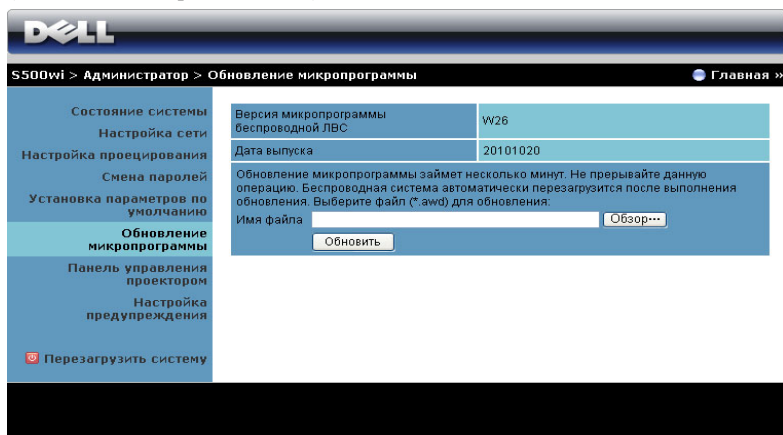
Для обновления встроенного ПО перейдите на страницу Firmware Update (Обновление встроенного ПО).



 **ПРИМЕЧАНИЕ.** Выключайте и включайте режим «Беспроводная сеть / сеть» с помощью экранного меню для перезапуска сетевой карты проектора после успешного обновления встроенного ПО.

Для запуска обновления микропрограммы выполните следующие действия.

- 1 Нажмите **Просмотр** для выбора файла с обновлением.
- 2 Нажмите **Обзор** для запуска. Подождите, пока система обновит микропрограмму устройства.

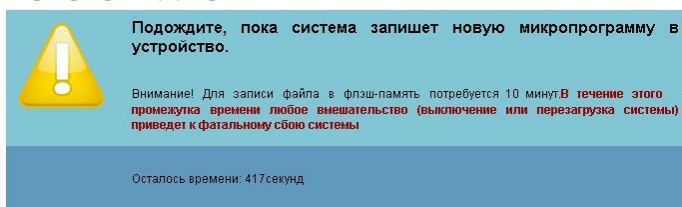

 **ВНИМАНИЕ!** Не прерывайте процесс обновления - это может вызвать крах системы!

- 3 Нажмите **Подтверждение** после завершения обновления.



## Панель управления проектором

DELL

S500wi > Администратор > Панель управления проектором Главная >

Состояние системы  
Настройка сети  
Настройка проецирования  
Смена паролей  
Установка параметров по умолчанию  
Обновление микропрограммы

**Панель управления проектором**  
Настройка предупреждения  
Перезагрузить систему

### Информация о проекторе

Состояние проектора	Вкл.	Обновить
Энергосбережение	120 мин. <input type="button" value="Питание екл."/> <input type="button" value="Питание выкл."/>	
Состояние предупреждения	Хорошая	Очистить

### настройка изображения

Рабочий режим	<input checked="" type="radio"/> Обычный режим <input type="radio"/> Экономичный режим
Режим проектора	Передняя проекция-рабочий стол
Выбор источника	Отображение через беспроводную связь
Режим видео	Режим Презентация
Пустой экран	<input type="radio"/> Вкл. <input checked="" type="radio"/> Выкл.
Соотношение сторон	<input checked="" type="radio"/> Начало <input type="radio"/> 4:3 <input type="radio"/> Широкоэкранный
Яркость	46 (0-100) <input type="button" value="Установить"/>
Контрастность	50 (0-100) <input type="button" value="Установить"/>
<input type="button" value="Управление звуком"/>	

### Контроль звука

Аудиовход	Беспроводная/ЛВС
Громкость	20 (0-20) <input type="button" value="Установить"/>
Динамик	<input checked="" type="radio"/> Вкл. <input type="radio"/> Выкл.
<input type="button" value="Рав. настр."/>	

### Информация о проекторе

- **Состояние проектора:** Существует пять состояний: «Лампа вкл.», «Режим ожидания», «Энергосбережение», «Охлаждение» и «Прогрев». Нажмите кнопку **Обновить**, чтобы обновить состояние и настройки управления.
- **Энергосбережение:** Для режима энергосбережения можно задать период задержки, равный 30, 60, 90 или 120 минутам, или отключить его. Для получения дополнительной информации см. разделы "Энергосбережение" на стр. 70.
- **Состояние предупреждения:** Доступно три состояния сигнала: предупреждение лампы, выработка ресурса лампы, предупреждение о температуре. При активации любого из этих сигналов проектор может

перейти в режим защиты. Для выхода из режима защиты нажмите кнопку **Очистить**, чтобы сбросить состояние сигнала перед включением проектора.

### Настройка изображения

- **Режим проектора:** Выбор режима проектора в зависимости от типа его крепления. Существует четыре режима проецирования: Передняя проекция-рабочий стол, Передняя проекция-Настенное крепление, Задняя проекция-рабочий стол и Задняя проекция-Настенное крепление.
- **Выбор источника:** Меню выбора источника позволяет выбирать источник входного сигнала проектора. Можно выбрать VGA-A, VGA-B, S-Video, Композ. Видео, HDMI, Беспр. экран, Отображение через USB и Просмотр через USB.
- **Режим видео:** Выберите режим для оптимизации отображаемого изображения исходя из условий использования проектора.
  - **Презентация:** Отлично подходит для показа слайдов.
  - **Яркий:** максимальная яркость и контраст.
  - **Кино:** просмотр фильмов и фотографий.
  - **sRGB:** обеспечивает более точную цветопередачу.
  - **Пользов.:** Пользовательские настройки.
- **Пустой экран:** Выберите значение Вкл. или Выкл..
- **Соотношение сторон:** Выбор соотношения сторон для регулировки изображения.
- **Яркость:** Выберите значение, чтобы настроить яркость изображения.
- **Контрастность:** Выберите значение, чтобы настроить контрастность изображения.

Нажмите кнопку **Управление звуком**, чтобы настроить параметры автоматически.

### Контроль звука

- **Аудиовход:** Выберите источник входного сигнала. Варианты: Audio-A, Audio-B, HDMI, Wireless/LAN и Микрофон.
- **Громкость:** Выберите уровень (0~20) громкости звука.
- **Динамик:** Выберите значение **Вкл.**, чтобы включить функцию звука, или значение **Выкл.**, чтобы отключить ее.

Нажмите кнопку **Рав. настр.** для восстановления заводских настроек по умолчанию.

## Настройка предупреждения

The screenshot shows the Dell S500wi configuration interface. The breadcrumb trail is "S500wi > Администратор > Настройка предупреждения". The left sidebar contains navigation options: "Состояние системы", "Настройка сети", "Настройка прецидирования", "Смена паролей", "Установка параметров по умолчанию", "Обновление микропрограммы", "Панель управления проектором", "Настройка предупреждения" (highlighted), and "Перезагрузить систему". The main content area is titled "Уведомление по электронной почте" and includes a "Включить" / "Выкл." radio button selection, a "Тест пред. по эл.почт" button, and input fields for "Кому", "Сс", "От", and "Тема" (pre-filled with "S500wi-D33128 Alert"). Below this is the "Настройки SMTP" section with fields for "Исходящ. SMTP-сервер", "Имя польз.", and "Пароль". The "Состояние тревоги" section has checkboxes for "Предупреждение о замене лампы", "Срок службы лампы истекает", and "Предупреждение о высокой температуре", followed by a "Сохранить" button.

### Уведомление по электронной почте

- Уведомление по электронной почте: Включите (Включить) этот параметр, чтобы получать уведомления по электронной почте, или отключите (Выкл.), чтобы не получать их.
- Кому/Сс/От: Можно указать адрес электронной почты отправителя (От) и получателей (Кому/Сс), чтобы получать уведомления об отклонениях и предупреждениях.
- Тема: Можно ввести тему письма.

Нажмите кнопку **Тест пред.по эл.почт** для проверки настроек уведомления по электронной почте.

### Настройки SMTP

- **Исходящ. SMTP-сервер**, **Имя польз.**, и **Пароль** должны предоставляться вашим администратором сети или отделом информационных систем.

### Состояние тревоги

- Можно выбрать отклонения и предупреждения, о которых будет отправлено уведомление по электронной почте. При возникновении любого состояния уведомления получателям (Кому/Сс) будет отправлено уведомление по электронной почте.

Нажмите кнопку **Сохранить** для сохранения параметров.



**ПРИМЕЧАНИЕ.** Уведомления электронной почты обслуживаются SMTP-сервером через порт 25 по умолчанию. При этом не поддерживается шифрование и аутентификация (SSL или TLS).



## Перезагрузить систему

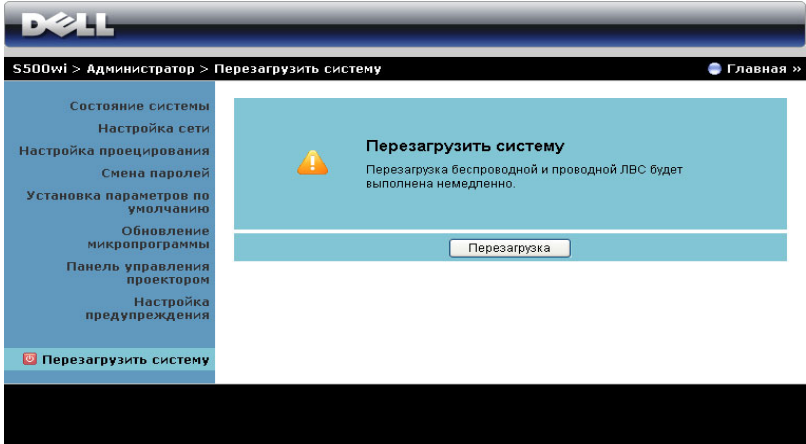

Нажмите кнопку **Перезагрузка** для перезагрузки системы.

## Система Crestron

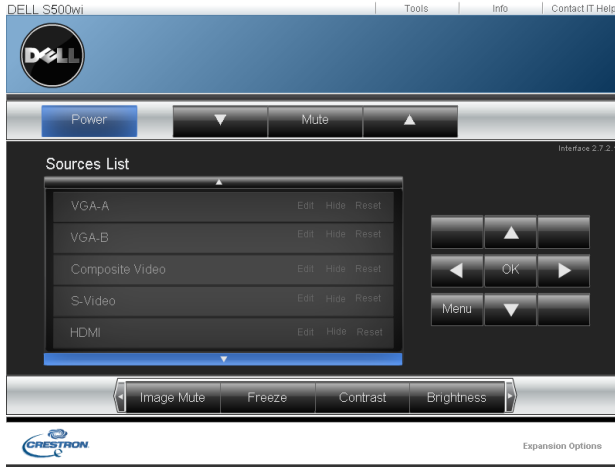

Для выполнения функции Crestron.

## Часто задаваемые вопросы:

---

Я хочу получить удаленный доступ для управления проектором через Интернет. Как мне лучше всего настроить обозреватель Интернета?

Чтобы выполнить настройку обозревателя Интернета, следуйте дальнейшим указаниям.

- 1 Откройте **Панель управления** → **«Параметры Интернета»** → вкладка **Общие** → **Временные Интернет-файлы** → **Настройки** → установите флажок **При каждом посещении страниц**.
- 2 Некоторые брандмауэры и антивирусные программы могут блокировать приложения, работающие через HTTP. Если это возможно, отключите брандмауэр или антивирус.

Я хочу получить удаленный доступ для управления проектором через Интернет. Какой номер порта сокета мне открыть для этого в межсетевом экране?

Проектор использует следующие порты TCP/IP.

UDP/ TCP	Номер порта	Описание
TCP	80	Веб-конфигурация (HTTP)
UDP/ TCP	25	SMTP: используется для маршрутизации электронной почты между почтовыми серверами
UDP/ TCP	161	SNMP: простой протокол управления сетью
UDP	9131	AMX: используется для обнаружения AMX

Почему мне не удается получить удаленный доступ для управления проектором через Интернет?

- 1 Убедитесь, что компьютер или ноутбук подключен к Интернету.
- 2 Убедитесь в отделе информационных систем или у сетевого администратора, что компьютер или ноутбук находится в той же подсети.

---

Почему мне не удается получить доступ к SMTP-серверу?

- 1** Убедитесь в отделе информационных систем или у сетевого администратора, что функция SMTP-сервера открыта для проектора, и назначенному IP-адресу разрешен доступ к SMTP-серверу. Номер порта SMTP проектора - 25, он не изменяется.
- 2** Проверьте правильность настроек сервера исходящих сообщений SMTP, имени пользователя и пароля.
- 3** На некоторых SMTP-серверах выполняется проверка соответствия адреса электронной почты в поле «От» имени пользователя и паролю. Например, в поле «От» введен адрес test@dell.com. Для имени пользователя и пароля необходимо использовать информацию учетной записи test@dell.com, чтобы войти на SMTP-сервер.

---

Почему я не могу получить тестовое уведомление по электронной почте, хотя проектор указывает, что оно отправлено?

Это возможно, если SMTP-сервер определил уведомление как нежелательную почту, или в силу ограничений SMTP-сервера. Проверьте настройки сервера SMTP в отделе информационных систем или у сетевого администратора.

---

## **Настройка межсетевого экрана и часто задаваемые вопросы**

**В:** Почему я не могу получить доступ к странице управления средствами Интернета?

**О:** Настройка брандмауэра компьютера может препятствовать доступу к веб-странице управления средствами Интернета. Проверьте следующие параметры настройки конфигурации.

---

<b>Защитный межсетевой экран</b>	<b>Конфигурация</b>
<b>McAfee Security Center</b>	<ol style="list-style-type: none"><li>1 Запустите McAfee Security Center (<b>Пуск &gt; Все программы &gt; McAfee &gt; McAfee Security Center</b>).</li><li>2 На вкладке <b>личного межсетевого экрана</b> выберите <b>Просмотр списка Интернет-приложений</b>.</li><li>3 Найдите в списке и выберите <b>Dell S500 or S500wi Projector</b>.</li><li>4 Щелкните правой кнопкой столбец <b>Разрешения</b> для него.</li><li>5 Из всплывающего меню выберите <b>Разрешить полный доступ</b>.</li></ol>
<b>Norton AntiVirus</b>	<ol style="list-style-type: none"><li>1 Откройте приложение Norton AntiVirus (<b>Пуск &gt; Все программы &gt; Norton AntiVirus &gt; Norton AntiVirus</b>).</li><li>2 Выберите меню <b>Параметры</b>, затем выберите <b>Norton AntiVirus</b>.</li><li>3 На стр. <b>Состояние</b> выберите <b>Internet Worm Protection</b>.</li><li>4 Найдите в списке программ и выберите <b>Dell S500 or S500wi Projector</b>.</li><li>5 Щелкните правой кнопкой мыши столбец <b>Доступ в Интернет</b>.</li><li>6 Из всплывающего меню выберите <b>Разрешить все</b>.</li><li>7 Нажмите <b>ОК</b>.</li></ol>

---

Защитный межсетевой экран	Конфигурация
Sygate Personal Firewall	<ol style="list-style-type: none"> <li>1 Откройте приложение Sygate Personal Firewall (<b>Пуск &gt; Все программы &gt; Sygate &gt; Sygate Personal Firewall</b>).</li> <li>2 В списке <b>Запущенные приложения</b> найдите и щелкните правой кнопкой мыши <b>Dell S500 or S500wi Projector</b>.</li> <li>3 Из всплывающего меню выберите <b>Разрешить</b>.</li> </ol>
Брандмауэр Windows	<ol style="list-style-type: none"> <li>1 Откройте приложение «Брандмауэр Windows» (<b>Пуск &gt; Все программы &gt; Панель управления</b>). Дважды щелкните значок <b>Брандмауэр Windows</b>.</li> <li>2 На вкладке <b>Общие</b> снимите флажок <b>Не разрешать исключения</b>.</li> <li>3 На вкладке <b>Исключения</b> нажмите кнопку <b>Добавить программу...</b></li> <li>4 Найдите в списке программ и выберите <b>Dell S500 or S500wi Projector</b>, затем нажмите <b>ОК</b>.</li> <li>5 Нажмите <b>ОК</b> для подтверждения настройки исключения.</li> </ol>
Zone Alarm	<ol style="list-style-type: none"> <li>1 Откройте брандмауэр Zone Alarm (<b>Пуск &gt; Все программы &gt; Zone Labs &gt; Zone Labs Center</b>).</li> <li>2 На странице <b>Управление программами</b> найдите и выберите из списка <b>Dell S500 or S500wi Projector</b>.</li> <li>3 Щелкните правой кнопкой мыши столбец <b>Доверяемые для доступа</b>.</li> <li>4 Из всплывающего меню выберите <b>Разрешить</b>.</li> <li>5 Щелкните правой кнопкой мыши и выберите <b>Разрешить</b> для столбцов <b>Интернет-доступ</b>, <b>Доверенный сервер</b> и <b>Сервер-Интернет</b>.</li> </ol>

# Создание программного маркера

Программный маркер позволяет использовать функцию «подключить и показать» с помощью USB-маркера.

- 1 В ПО приложения выберите  > Создать программный маркер.
- 2 Отобразится следующее окно. Нажмите **Далее**.



- 3 Подключите флеш-накопитель к порту USB компьютера. Выберите привод из списка, затем нажмите **Далее**.

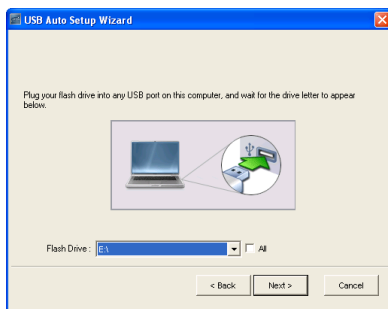

- 4 Нажмите **Готово**, чтобы закрыть мастер.



# Поиск и устранение неполадок проектора



При возникновении проблем с проектором см. приведенные ниже советы по поиску и устранению неполадок. Если проблема не устраняется, свяжитесь с компанией Dell™ (см. раздел «Контактная информация Dell» на стр. стр. 131)



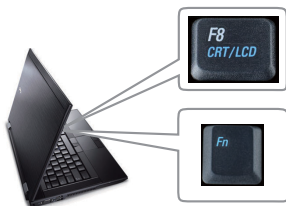

## Неполадка

На экране отсутствует изображение



## Возможное решение

- Выберите нужный источник входного сигнала в меню «ИСТОЧНИК ВХОДНОГО СИГНАЛА».
- Убедитесь, что порт видеокарты для внешнего монитора включен. При использовании портативного компьютера Dell™ нажмите клавиши   (Fn+F8). При использовании других компьютеров см. соответствующую документацию. Если изображения не отображаются должным образом, обновите драйвер видеокарты компьютера. Информацию по компьютерам Dell см. на сайте [support.dell.com](http://support.dell.com).
- Убедитесь, что все кабели надежно подключены. См. "Подключение проектора" на стр. 13.
- Убедитесь, что контакты разъемов не согнуты и не сломаны.
- Убедитесь, что лампа надежно установлена (см. "Замена лампы" на стр. 119).
- Используйте режим **Настроечная таблица** в пункте **Настройки проектора в меню Дополнительные настройки**. Убедитесь в соответствии цветов настроечной таблицы.

Неполадка	Возможное решение (продолжение)
Изображение отображается частично, неверно или прокручивается	<p><b>1</b> Нажмите кнопку <b>Auto Ajust</b> (Автонастройка) на пульте дистанционного управления или на панели управления.</p> <p><b>2</b> При использовании портативного компьютера Dell™ установите разрешение экрана компьютера WXGA (1280 x 800):</p> <p><b>a</b> Щелкните правой кнопкой мыши в пустой области рабочего стола Microsoft® Windows®, выберите <b>Свойства</b>, а затем вкладку <b>Параметры</b>.</p> <p><b>b</b> Убедитесь, что для порта внешнего монитора установлено разрешение 1280 x 800.</p> <p><b>c</b> Нажмите клавиши   (Fn+F8).</p>
Если не удастся изменить разрешение или монитор зависает, перезапустите все оборудование и проектор.	
При использовании не портативного компьютера Dell™ см. документацию. Если изображения не отображаются должным образом, обновите драйвер видеокарты компьютера. Для получения дополнительной информации о компьютерах Dell обращайтесь на веб-сайт <a href="http://support.dell.com">support.dell.com</a> .	
Презентация на экране не отображается	При использовании портативного компьютера нажмите   (Fn+F8).
Нестабильное или мигающее изображение	Выполните подстройку в подменю <b>«Настройки экрана» в меню «Дополнительные настройки»</b> (только в режиме ПК).
На изображении наблюдается вертикальная мигающая полоса	Отрегулируйте частоту в подменю <b>«Настройки экрана» в меню «Дополнительные настройки»</b> (только в режиме ПК).



<b>Неполадка</b>	<b>Возможное решение (продолжение)</b>
Неверное отображение цветов изображения	<ul style="list-style-type: none"> <li>• Если на экран с графической карты подается искаженный сигнал, установите для параметра «Тип сигнала» значение <b>RGB</b> на вкладке <b>«Настройки изображения»</b> в меню <b>«Дополнительные настройки»</b>.</li> <li>• Используйте режим <b>Настроечная таблица</b> в пункте <b>Настройки проектора</b> в меню <b>Дополнительные настройки</b>. Убедитесь в соответствии цветов настроечной таблицы.</li> </ul>
Изображение не сфокусировано	<ol style="list-style-type: none"> <li>1 Отрегулируйте кольцо фокусировки на объективе проектора.</li> <li>2 Проектор должен размещаться на рекомендуемом расстоянии от экрана (48,9-65,5 см ±0,6 мм [1,60-2,15 ±0,02 фута]).</li> </ol>
При просмотре DVD формата 16:9 изображение растянуто	<p>Проектор автоматически выбирает формат сигнала. Он устанавливает соотношение сторон проецируемого изображения согласно формату входного сигнала в соответствии с параметром «Исходное».</p> <p>Если изображение остается растянутым, измените соотношение сторон в подменю <b>«Настройки экрана»</b> в меню <b>«Дополнительные настройки»</b>.</p>
Изображение перевернуто	<p>Выберите <b>«Настройки проектора»</b> в меню <b>«Дополнительные настройки»</b> и установите режим проектора.</p>
Лампа перегорела или издала хлопок	<p>Когда срок службы лампы закончится, она перегорит и может издать громкий хлопок. В этом случае проектор не включится. Инструкции по замене лампы см. "Замена лампы" на стр. 119.</p>
Индикатор лампы горит желтым цветом	<p>Если индикатор <b>лампы</b> горит оранжевым цветом необходимо заменить лампу.</p>

<p><b>Неполадка</b> Индикатор лампы мигает желтым цветом</p>	<p><b>Возможное решение (продолжение)</b></p> <p>Если индикатор <b>лампы</b> мигает желтым цветом, возможно, нарушено соединение с модулем лампы. Проверьте модуль лампы и убедитесь, что он установлен надлежащим образом.</p> <p>Если индикатор <b>лампы</b> и индикатор <b>Кнопка питания</b> мигают желтым цветом, блок лампы вышел из строя, проектор при этом автоматически выключается.</p> <p>Если индикаторы <b>лампы</b> и <b>температуры</b> мигают желтым цветом, а индикатор <b>Кнопка питания</b> горит синим цветом, произошел сбой цветового круга и проектор автоматически выключается.</p> <p>Для выхода из режима защиты нажмите и удерживайте кнопку POWER в течение 10 секунд.</p>
<p>Индикатор <b>температуры</b> светится желтым цветом</p>	<p>Проектор перегрелся. Проектор автоматически выключится. Снова включите проектор после того, как он остынет. Если проблема не устраняется, обратитесь в компанию Dell™.</p>
<p>Индикатор <b>температуры</b> мигает желтым цветом</p>	<p>При отказе вентилятора проектора проектор автоматически выключается. Попробуйте выйти из режима проектора, нажав и удерживая кнопку <b>Кнопка питания</b> в течение 10 секунд. Подождите приблизительно 5 минут и попробуйте снова включить устройство. Если проблема не устраняется, обратитесь в компанию Dell™.</p>
<p>Экранное меню не отображается на экране</p>	<p>Нажмите и удерживайте в течение 15 секунд кнопку меню на панели для разблокирования экранного меню. Установите флажок <b>Блокировка меню</b> на стр. 67.</p>
<p>Пульт дистанционного управления не работает надлежащим образом или работает на ограниченном расстоянии</p>	<p>Возможно, разряжена батарея. Проверьте, не тусклым ли является луч лазера пульта дистанционного управления. В этом случае замените батарейки двумя новыми батарейками типоразмера AAA.</p>

# Устранение неполадок интерактивного пера

<b>Неполадка (продолжение)</b>	<b>Возможное решение (продолжение)</b>
Невозможно использовать или подключить перо	<ul style="list-style-type: none"><li>• Источником входного сигнала должен быть ПК (VGA, HDMI, беспроводное или сетевое подключение)</li><li>• Функция взаимодействия должна быть включена. (Меню -&gt; «Дополнительные настройки»-&gt; «Настройки интерактивности»-&gt; «Интерактивный»)</li><li>• Проверьте правильность установки подключения. (Меню -&gt; «Дополнительные настройки»-&gt; «Настройки интерактивности»-&gt; «Подключение»)</li><li>• Если используется беспроводное или сетевое подключение, а перо не работает, убедитесь, что функция «Беспроводная сеть / сеть» включена.<ol style="list-style-type: none"><li>1 (Меню -&gt; «Дополнительные настройки»-&gt; «Настройки беспроводной сети/сети»-&gt; «Сеть»)</li><li>2 (Меню -&gt; «Дополнительные настройки»-&gt; «Настройки беспроводной сети/сети»-&gt; «Настройки беспроводной сети/сети»)</li></ol></li><li>• При использовании беспроводного или сетевого подключения проверьте подключение ПО Dell Wireless Application Software. (Поддерживается только режим полноэкранного вывода).</li><li>• Фотодатчик должен быть направлен на экран.</li><li>• Нажмите любую кнопку (кроме кнопки Nib) для выхода из режима ожидания.</li></ul>
Индикатор не работает.	Проверьте, не разряжена ли батарея.

Желтый индикатор постоянно горит	Батарея разряжена, зарядка аккумуляторной батареи интерактивного пера.
Зеленый индикатор постоянно горит, но указатель не перемещается, на экране проектора отображается сообщение «Подключение USB не обнаружено».	Проверьте подключение мини-USB.
Невозможно выбрать режим «Интерактивный»	Источником входного сигнала должен быть ПК (VGA, HDMI, беспроводное или сетевое подключение)
Невозможно использовать перо с источником 3D.	<p><b>a</b> Источником сигналов 3D не поддерживается.</p> <p><b>b</b> Выходной сигнал 120 Гц не поддерживается.</p>
Невозможно использовать перо с источником композитного видео или S-Video.	Источники композитного видео или S-Video не поддерживаются.
Невозможно использовать наконечник	Если наконечник изношен, замените его новым
При использовании отображения через USB можно использовать функцию «Беспроводное USB»?	Функция беспроводного подключения через USB не поддерживается.

# Сигналы индикации

Статус проектора	Описание	Кнопки управления	Индикатор	
		Кнопка питания	Температура (желтый)	ЛАМПА (желтый)
Режим ожидания	Проектор в режиме ожидания. Готов к включению питания.	Синий Мигает	Выкл.	Выкл.
Режим прогрева	Проектор прогревается некоторое время, а затем включается.	Синий	Выкл.	Выкл.
Лампа горит	Проектор в обычном режиме, готов к отображению изображения. <b>🔧 Примечание:</b> Экранное меню недоступно.	Синий	Выкл.	Выкл.
Режим охлаждения	Проектор охлаждается перед выключением.	Синий	Выкл.	Выкл.
Охлаждение перед включением режима энергосбережения	Проектор охлаждается в течение 60 секунд, а затем переходит в режим энергосбережения.	Желтый	Выкл.	Выкл.
Проектор перегрелся	Возможно, заблокированы вентиляционные отверстия или температура окружающей среды превышает 35 °C. Проектор автоматически выключится. Убедитесь, что вентиляционные отверстия не заблокированы и что температура окружающей среды находится в пределах рабочего диапазона. Если проблема не устраняется, обратитесь в компанию Dell.	Выкл.	Желтый	Выкл.
Привод лампы перегрелся	Привод лампы перегрелся. Возможно, заблокированы вентиляционные отверстия. Проектор автоматически выключится. Снова включите проектор после того, как он остынет. Если проблема не устраняется, обратитесь в компанию Dell.	Желтый	Желтый	Выкл.
Сбой вентилятора	Произошел сбой одного из вентиляторов. Проектор автоматически выключится. Если проблема не устраняется, обратитесь в компанию Dell.	Выкл.	Желтый Мигает	Выкл.
Сбой привода лампы	Произошел сбой привода лампы. Проектор автоматически выключится. Отсоедините кабель питания через три минуты, затем снова включите дисплей. Если проблема не устраняется, обратитесь в компанию Dell.	Желтый Мигает	Выкл.	Желтый Мигает
Сбой цветового круга	Не удается запустить цветовой круг. Произошел сбой проектора, он будет автоматически выключен. Отсоедините кабель питания через три минуты, затем снова включите проектор. Если проблема не устраняется, обратитесь в компанию Dell.	Синий	Желтый Мигает	Желтый Мигает
Неисправность лампы	Лампа неисправна. Замените лампу.	Выкл.	Выкл.	Желтый
Сбой питания постоянного тока (+12 В)	Подача питания была прервана. Проектор автоматически выключится. Отсоедините кабель питания через три минуты, затем снова включите проектор. Если проблема не устраняется, обратитесь в компанию Dell.	Желтый Мигает	Желтый	Желтый
Сбой соединения с модулем лампы	Соединение с модулем лампы прервано. Проверьте модуль лампы и убедитесь, что он установлен надлежащим образом. Если проблема не устраняется, обратитесь в компанию Dell.	Выкл.	Выкл.	Желтый Мигает

# Значения индикаторов интерактивного пера

Состояние пера	Описание	Индикатор		Последовательность операций, действие элементов, временные промежутки
		Зеленый	Желтый	
Нормальный режим 1	Перо направлено на экран со связью.	Горит постоянно	Выкл.	
Нормальный режим 2	Перо не направлено на экран, но связь установлена.	Горит 0,02 с/не горит 1 с	Выкл.	Переход в ждущий режим через 3 минуты.
Режим поиска открытой сети	Перо выполняет поиск открытой сети (зеленый индикатор дважды мигает каждые 2 с). После нажатия на наконечник и кнопки функции на 5 секунд перо перейдет в этот режим.	Мигает: 0,1 с горит/0,1 с не горит и 0,1 с горит/1,7 с не горит	Выкл.	Если сопряжение пера с проектором не удалось, перо переходит в ждущий режим через 3 минуты
Режим поиска выделенной сети	Перо выполняет поиск выделенной сети.	Мигает: 0,3 с горит/0,3 с не горит	Выкл.	Если сопряжение пера с проектором не удалось, перо переходит в ждущий режим через 3 минуты
Режим сопряжения	После нажатия кнопки функции в течение 5 секунд зеленый индикатор будет загораться каждые 0,15 с (в течение 10 секунд).	Мигает: 0,15 с горит/0,15 с не горит	Выкл.	При успешном сопряжении с проектором перо переходит в режим успешного сопряжения. Если сопряжение пера с проектором не удалось, перо переходит в ждущий режим через 10 секунд.
Режим успешного сопряжения	Успешное сопряжение с проектором после выполнения режима сопряжения (зеленый и желтый индикаторы попеременно мигают в течение 3 секунд).	Мигает: 0,3 с горит/0,3 с не горит	Мигает: 0,3 с не горит/0,3 с горит	Вход в режим сопряжения и успешное сопряжение в течение 10 секунд.
Режим неудачного сопряжения	Сопряжение с проектором после выполнения режима сопряжения не удалось (зеленый и желтый индикаторы одновременно мигают в течение 3 секунд).	Мигает: 0,3 с горит/0,3 с не горит	Мигает: 0,3 с горит/0,3 с не горит	Вход в режим сопряжения и неудачное сопряжение в течение 10 секунд.
Ждущий режим	Вход в ждущий режим для энергосбережения.	Горит 3 с.	Горит 3 с.	1. Перо не направлено на экран, но связь установлена: вход в ждущий режим через 3 минуты. 2. После трех циклов поиска канала AP без установления связи произойдет вход в ждущий режим.
Низкий заряд батареи	Низкий заряд батареи пера. Заряда батареи осталось на два часа.	Выкл.	Мигает: горит 1 с/не горит 1 с	MSP430 проверит заряд батареи в нормальном режиме. Этот сигнал предупреждает о низком заряде батареи.
Батарея разряжена и работа пера невозможна	Фотодатчик и радиомодуль не могут работать нормально. Перо не может работать нормально.	Выкл.	Горит постоянно	Батарея пера разряжена. Питание подается только на MSP430. В течение 1 минуты будет гореть индикатор режима энергосбережения, а затем включится режим ожидания. Перо нельзя использовать в таком состоянии.
Зарядка батареи при ее разряде	Перо вставлено в зарядное устройство или подключено кабелем USB к портативному компьютеру	Отсутствует	Горит постоянно	
Зарядка батареи при ее полном заряде	Перо вставлено в зарядное устройство или подключено кабелем USB к портативному компьютеру	Отсутствует	Выкл.	

## Замена лампы

- △ **ВНИМАНИЕ!** Перед выполнением любых приведенных ниже процедур выполните инструкции по технике безопасности, приведенные на стр. 11.

Замените лампу, если на экране отображается сообщение «**Заканчивается срок полноценной службы лампы. Рекомендуется замена.** [www.dell.com/lamps](http://www.dell.com/lamps)». Если после замены лампы проблема не устраняется, свяжитесь с Dell™. Для получения дополнительной информации см. разделе «Контактная информация Dell™» на стр. 131.

- △ **ВНИМАНИЕ!** Для обеспечения безопасной и оптимальной работы проектора используйте фирменную лампу.
- △ **ВНИМАНИЕ!** Лампа становится очень горячей во время работы. Не пытайтесь заменить лампу до тех пор, пока проектор не остыл в течение как минимум 30 минут.
- △ **ВНИМАНИЕ!** Никогда не дотрагивайтесь до стекла колбы и лампы. Лампы для проекторов очень хрупкие и могут разбиться при прикосновении. Осколки стекла очень острые и могут стать причиной травмы.
- △ **ВНИМАНИЕ!** Если лампа разбилась, удалите все осколки из проектора и утилизируйте или переработайте их в соответствии с законодательством страны, местным или федеральным законодательством. Для получения дополнительной информации см. веб-сайт [www.dell.com/hg](http://www.dell.com/hg).

1 Выключите проектор и отсоедините кабель питания.

2 Дайте проектору остыть в течение как минимум 30 минут.

3 Ослабьте винт крепления крышки лампы и снимите крышку.

4 Ослабьте винт крепления лампы.

5 Приподнимите лампу за металлическую ручку.

- ✍ **ПРИМЕЧАНИЕ.** Компания Dell™ может потребовать возврата замененных ламп по гарантии. В противном случае узнайте адрес ближайшего пункта приема в местном учреждении по утилизации отходов.



- 6 Установите новую лампу.
- 7 Затяните два винта, удерживающие лампу.
- 8 Установите крышку лампы и затяните винт.
- 9 Установите новое время использования лампы, выбрав значение «Да» для параметра **Сброс лампы** на вкладке экранного меню **«Настройки питания в меню Дополнительные настройки»** (см. раздел «Настройки питания» в меню «Дополнительные настройки» на стр. 70). При замене нового модуля лампы проектор автоматически определит его и сбросит часы работы лампы.



**ВНИМАНИЕ! Утилизация лампы (только для США)**  
**☹️ ЛАМПА (ЛАМПЫ) ВНУТРИ ДАННОГО ПРИБОРА СОДЕРЖАТ РТУТЬ И ДОЛЖНЫ ПЕРЕРАБАТЫВАТЬСЯ ИЛИ УТИЛИЗИРОВАТЬСЯ СОГЛАСНО ЗАКОНОДАТЕЛЬСТВУ РЕГИОНА, МЕСТНОМУ ИЛИ ФЕДЕРАЛЬНОМУ ЗАКОНОДАТЕЛЬСТВУ. ДОПОЛНИТЕЛЬНУЮ ИНФОРМАЦИЮ СМ. НА ВЕБ-САЙТЕ [WWW.DELL.COM/HG](http://WWW.DELL.COM/HG) ИЛИ ОРГАНИЗАЦИИ ELECTRONIC INDUSTRIES ALLIANCE (АССОЦИАЦИЯ ЭЛЕКТРОННОЙ ПРОМЫШЛЕННОСТИ) ПО АДРЕСУ [WWW.EIAE.ORG](http://WWW.EIAE.ORG). ИНФОРМАЦИЮ ПО УТИЛИЗАЦИИ ЛАМП СМ. НА ВЕБ-САЙТЕ [WWW.LAMPRECYCLE.ORG](http://WWW.LAMPRECYCLE.ORG).**



# Технические характеристики

Световой клапан	0,65 дюйма XGA S450 DMD, DarkChip3™
Яркость	3200 ANSI люмен (максимальная)
Коэффициент контрастности	Типовое значение 2300:1 (полностью белый, полностью черный)
Равномерность	Типовое значение 80% (стандарт Японии - JBMA)
Число пикселей	1280 x 800 (WXGA)
Число отображаемых цветов	1,07 миллиарда цветов
Скорость вращения цветового круга	2x 1x для отображения в режиме 3D
Проекционный объектив	Диафрагменное число: F/ 2,71 Эквивалентное фокусное расстояние = 4,415 мм при размере экрана 87,2 фиксированное Соотношение проецирования = 0,3 широкоэкр. и теле.
Размер проекционного экрана	1,96-2,54 м (77-100 дюймов) (по диагонали)
Расстояние проецирования	48,9-65,5 см ± 6 мм (1,60-2,15 ± 0,02 фута)
Совместимость с видеостандартами	Композитный видеосигнал/ S-Video: NTSC (J, M, 4.43), PAL (B, D, G, H, I, M, N, Nc, 60), SECAM (B, D, G, K, K1, L) Компонентный видеосигнал через VGA и HDMI: 1080i/p, 720p, 576i/p, 480i/p
Блок питания	Универсальный блок питания переменного тока, 100 - 240 В, 50 - 60 Гц, с PFC-входом

Потребляемая мощность	<p>Нормальный режим 345 Вт ± 10% при напряжении 110 В, переменный ток (есть подключение к сети)</p> <p>Экономичный режим: 320 Вт ± 10% при напряжении 110 В, переменный ток (при включенной ЛВС)</p> <p>Режим энергосбережения: &lt;10 Вт (при включенной беспроводной сети и ЛВС)</p> <p>Режим ожидания: &lt; 0,5 Вт (ЛВС, выход VGA_OUT и беспроводная сеть выключены)</p>
Звук	2 динамика, 5 Вт (среднеквадратичное значение)
Уровень шума	34 дБ (А) в нормальном режиме, 31 дБ (А) в экономичном режиме
Вес проектора	7,08 кг (15,6 фунтов ± 0,05 фунта)
Вес пера	60 г (0,13 фунта) (с литий-ионной аккумуляторной батареей)
Габариты проектора (Ш x В x Г)	12,9 x 7,5 x 16,6 дюйма (326,8 x 191 x 420,5 мм)

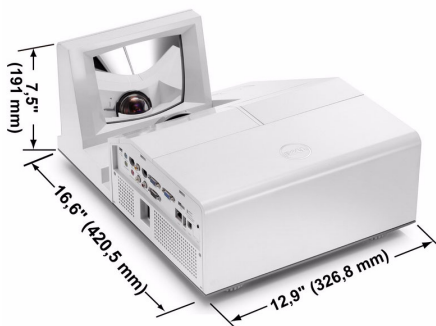

Размеры интерактивного пера (Ш x В x Г)	0,88 x 0,94 x 6,66 дюйма (22,46 x 23,79 x 169,17 мм)
Только для модели S500wi	



Условия эксплуатации	<p>Температура эксплуатации: 5 °C - 35 °C (41 °F- 95 °F)  Влажность: не выше 80%</p> <p>Температура хранения: 0 °C - 60 °C (32 °F - 140 °F)  Влажность: не выше 90%</p> <p>Температура перемещения: От -20 °C до 60 °C  (от -4 °F до 140 °F)  Влажность: не выше 90%</p>
Разъемы ввода-вывода	<p>Питание: Одна электрическая розетка переменного тока (3-контактная - вход C14)</p> <p>Вход VGA: Два 15-контактных разъема D-Sub (синий), VGA-A и VGA-B для аналогового RGB/компонентного входного сигнала.</p> <p>Выход VGA: Один 15-контактный разъем D-Sub (черный) для сквозного подключения VGA-A.</p> <p>Вход S-Video: Один стандартный 4-контактный разъем мин-DIN S-Video для сигнала Y/C.</p> <p>Композитный видеовыход: одно желтое гнездо RCA для сигнала CVBS.</p> <p>Вход HDMI: Один разъем HDMI для поддержки HDMI 1.3. Совместим с HDCP.</p> <p>Вход аналогового аудиосигнала: Один мини-разъем 3,5 мм для стереофонического сигнала (синий) и парный разъем RCA (красный/белый).</p> <p>Переменный аудиовыход: Одно 3,5 мм стерео минигнездо (зеленый).</p> <p>Порт USB (типа А): Один разъем USB для просмотра фотографий и презентаций (в формате файлов JPG/PPT).</p> <p>Порт USB (типа В): Мини-разъем USB для удаленной поддержки и интерактивного пера (только для модели S500wi) и разъем USB для отображения экрана компьютера.</p> <p>Порт RS232: Один 6-контактный мини разъем DIN для подключения RS232.</p> <p>Порт RJ45: Один разъем RJ45 для управления проектором по сети и отображения по ЛВС.</p> <p>Микрофон Одно 3,5 мм стереофоническое минигнездо (розовый).</p> <p>Выход 12 В: Выход постоянного тока 12 В / 200 мА (не более) на реле управления автоматическим экраном.</p>

Беспроводный адаптер

Стандарт беспроводной связи: IEEE802.11b/g/n

Беспроводная сеть 1 разъем USB (типа A) для беспроводной связи, установки беспроводного адаптера (встроенная беспроводная связь и интерфейс USB для модели S500 приобретаются дополнительно).

Поддержка операционных систем: Windows 7/Vista/XP/2000, MAC OS X

Поддержка: управление презентацией слайдов и проектором.

Допускает подключение до 30 пользователей одновременно.

Разбиение экрана 4-в-1. Позволяет проецировать на экран четыре слайда презентации.

Режим управления для конференции.

Поддержка проецирования со звуком (необходимо установить дополнительный динамик)

Лампа

Лампа компании Philips мощностью 280 Вт, заменяемая пользователем (в экономичном режиме до 3000 часов работы)



**ПРИМЕЧАНИЕ.** Срок службы лампы проектора определяется только уменьшением уровня яркости и не является характеристикой времени, которое необходимо для сбоя и отказа лампы. Срок службы лампы определяется, как время, которое проходит у 50 процентов ламп до снижения уровня яркости на люменах для определенного типа лампы. Срок службы лампы не является гарантийным обязательством ни при каких обстоятельствах. Фактическая долговечность лампы проектора может различаться в зависимости от рабочих условий и особенностей использования. Использование проектора в жестких условиях (повышенная запыленность, высокая температура, многочасовая работа проектора в течение дня или внезапное отключение питания), скорее всего, сократит срок службы лампы или приведет к выходу ее из строя.

## Назначение контактов RS232

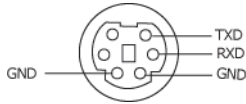

### Протокол RS232

- Параметры обмена данными

Параметры соединения	Значение
Скорость передачи данных (в бодах)	19.200
Биты данных	8
Четность	Отсутствует
Стоп-биты	1

- **Типы команд**

Вызов экранного меню и настройка параметров.

- **Синтаксис команд управления (от компьютера к проектору)**

[H][AC][SoP][CRC][ID][SoM][COMMAND]

- **Пример.** Команда «Включить питание» (сначала выполняется отправка младшего байта)

--> 0xBE, 0xEF, 0x10, 0x05, 0x00, 0xC6, 0xFF, 0x11, 0x11, 0x01, 0x00, 0x01

- **Список команд управления**

Для просмотра последней версии кода RS232 посетите веб-сайт поддержки Dell по адресу: [Support.dell.com](http://Support.dell.com).

## Совместимые режимы (аналог/цифровой)

Разрешение	Частота обновления (Гц)	Частота строчной развертки (кГц)	Частота следования пикселей (МГц)
640 x 350	70,087	31,469	25,175
640 x 480	59,940	31,469	25,175
640 x 480 p60	59,940	31,469	25,175
720 x 480 p60	59,940	31,469	27,000
720 x 576 p50	50,000	31,250	27,000
720 x 400	70,087	31,469	28,322
640 x 480	75,000	37,500	31,500
848 x 480	60,000	31,020	33,750
640 x 480	85,008	43,269	36,000
800 x 600	60,317	37,879	40,000
800 x 600	75,000	46,875	49,500
800 x 600	85,061	53,674	56,250
1024 x 768	60,004	48,363	65,000
1280 x 720 p50	50,000	37,500	74,250
1280 x 720 p60	60,000	45,000	74,250
1920 x 1080 i50	50,000	28,125	74,250
1920 x 1080 i60	60,000	33,750	74,250
1280 x 720	59,855	44,772	74,500
1024 x 768	75,029	60,023	78,750
1280 x 800	59,810	49,702	83,500
1366 x 768	59,790	47,712	85,500
1360 x 768	60,015	47,712	85,500
1024 x 768	84,997	68,677	94,500
1440 x 900	59,887	55,935	106,500
1152 x 864	75,000	67,500	108,000
1280 x 960	60,000	60,000	108,000
1280 x 1024	60,020	63,981	108,000
1152 x 864	85,000	77,095	119,651
1400 x 1050	59,978	65,317	121,750
1280 X 800	84,880	71,554	122,500
1280 x 1024	75,025	79,976	135,000
1440 X 900	74,984	70,635	136,750
1680 x 1050	59,954	65,290	146,250
1280 x 960	85,002	85,938	148,500
1920 x 1080	60,000	67,500	148,500
1400 X 1050	74,867	82,278	156,000
1280 x 1024	85,024	91,146	157,000
1440 X 900	84,842	80,430	157,000

1600 x 1200	60,000	75,000	162,000
800 x 600	119,972	76,302	73,250
1024 x 768	119,989	97,551	115,500
1280 x 720	120,000	101,563	146,250

# Приложение. Глоссарий

**ANSI люмены** — стандарт измерения яркости. Он вычисляется путем деления квадратного метра изображения на девять равных прямоугольников, измерения люкса (или яркости) в центре каждого прямоугольника и усреднения показаний, снятых во всех девяти точках.

**Соотношение сторон** — Самым популярным соотношением сторон является 4:3 (4 на 3). Первоначальный формат для телевидения и компьютеров был с соотношением сторон 4:3, означающее, что ширина изображения больше высоты в 4/3 раза.

**Яркость** — количество света, излучаемого дисплеем, проекционным дисплеем или проекционным устройством. Яркость проектора измеряется в ANSI люменах.

**Цветовая температура** — цвет белого света. Низкая цветовая температура означает более теплый (более желто-красный) свет, а высокая цветовая температура означает более холодный (более синий) свет. Стандартная единица измерения цветовой температуры: Кельвин (К).

**Компонентный видеосигнал** — способ передачи качественного видеоизображения в формате, состоящем из сигнала яркости и двух отдельных сигналов цветности, определяемых как Y'PbPr' для аналоговых компонентов и Y'Cb'Cr' цифровых компонентов. Компонентный видеосигнал выдают DVD-плееры.

**Композитный видеосигнал** — видеосигнал, сочетающий сигналы яркости, цветности, цветовой синхронизации и строчной и кадровой синхронизации в волновом сигнале, передающемся по одной паре проводов. Существует три типа видеоформатов: NTSC, PAL и SECAM.

**Сжатое разрешение** — если разрешение входного видеосигнала превышает истинное разрешение проектора, проецируемое изображение масштабируется в соответствии с истинным разрешением проектора. Технология сжатия в цифровом устройстве предполагает, что некоторое содержимое изображения будет утеряно.

**Коэффициент контрастности** — диапазон темных и светлых значений или соотношение между максимальным и минимальным значениями яркости. Существует два способа измерения этого коэффициента в сфере проекционного оборудования.

1 *Полностью белый/полностью черный* — измерение соотношения светоотдачи полностью белого изображения (белый цвет) и светоотдачи полностью черного изображения (черный цвет).

2 *ANSI* — измерение таблицы 16 перемежающихся черных и белых прямоугольников. Среднее значение светоотдачи белых прямоугольников делится на среднее значение светоотдачи черных прямоугольников для вычисления коэффициента контрастности *ANSI*.

Значение контрастности *Белый цвет/черный цвет* всегда выше значения контрастности *ANSI* для одного и того же проектора.



**дБ** — децибел — единица, используемая для выражения относительной разности мощности или интенсивности, обычно двух акустических или электрических сигналов, равная произведению десяти и десятичного логарифма соотношения двух уровней.

**Диагональ экрана** — способ измерения размера экрана или проецируемого изображения. Расстояние между противоположными углами. Размер экрана высотой 2,74 м (9 футов) и шириной 3,66 м (12 футов) по диагонали составляет 4,57 м (15 футов). В данном документе размеры диагонали указываются для традиционного соотношения сторон 4:3 компьютерного изображения, как указано в примере выше.

**DHCP** — протокол динамической настройки хостов — Сетевой протокол, который позволяет автоматически назначать адрес TCP/IP устройству.

**DLP®** — Digital Light Processing™ (Цифровая обработка света) — разработанная компанией Texas Instruments технология отображения с использованием отражения, в которой применяются миниатюрные управляемые зеркала. Свет, проходящий через цветовой фильтр, направляется на зеркала DLP, преобразующие цвета RGB в изображение, проецируемое на экран. Данная технология также известна как DMD.

**DMD** — цифровое микрозеркальное устройство — каждое устройство DMD состоит из тысяч микроскопических зеркал из алюминиевого сплава, закрепленных на скрытой подвеске.

**DNS** — Служба доменных имен — служба в Интернете, с помощью которой выполняется преобразование имен доменов в IP-адреса.

**Фокусное расстояние** — расстояние от поверхности объектива до фокальной точки.

**Частота** — скорость повторения электрических сигналов в циклах в секунду. Измеряется в Гц (герцах).

**HDSP** — Защита широкополосного цифрового материала — функция, разработанная корпорацией Intel™ для защиты цифрового развлекательного материала, передаваемого через интерфейс DVI или HDMI.

**HDMI** — мультимедийный интерфейс высокой четкости — интерфейс HDMI используется для передачи как несжатого видеосигнала высокой четкости вместе с цифровым аудиосигналом, так и данные управления устройством через один разъем.

**Гц (герц)** — единица измерения частоты.

**IEEE802.11** — набор стандартов для беспроводной для связи по беспроводной ЛВС (wireless local are network WLAN). В стандарте 802.11b/g используется диапазон 2,4 ГГц.

**Корректировка трапецеидального искажения** — устройство, корректирующее искажение (обычно эффект «широкий верх - узкий низ») проецируемого изображения, вызванное неверным углом проецирования на экран.

**Максимальное расстояние** — расстояние от экрана, на котором проектор может проецировать пригодное изображение (достаточно яркое) в абсолютно темной комнате.

**Максимальный размер изображения** — максимальный размер изображения, который проектор способен проецировать в абсолютно темной комнате. Обычно оно ограничивается фокусным диапазоном оптической системы.

**Минимальное расстояние** — наиболее близкая к экрану точка, с которой проектор способен сфокусировать изображение на экране.

**NTSC** — Национальный комитет по системам телевидения.

Североамериканский стандарт видео и вещания, в котором формат видео составляет 525 строк при частоте 30 кадров в секунду.

**PAL** — Phase Alternating Line (построчное изменение фазы). Европейский стандарт видео и вещания, в котором формат видео составляет 625 строк при частоте 25 кадров в секунду.

**Обращенное изображение** — функция, позволяющая переворачивать изображение по горизонтали. В случае использования в условиях нормального прямого проецирования текст, рисунки и т.д. отображаются задом наперед. Обращенное изображение используется при обратной проекции.

**RGB** — Red, Green, Blue (красный, зеленый, синий) — обычно используется для описания монитора, требующего отдельных сигналов для каждого из трех цветов.

**S-Video** — стандарт передачи видеоданных, в котором используется 4-контактный переходник mini-DIN для передачи видеoinформации по двум сигнальным проводам, называемым яркость (Y) и цветность (C). S-Video также называют Y/C.

**SECAM** — французский и международный стандарт видео и вещания, тесно связанный с PAL, однако использующий другой способ передачи цветовой информации.

**SSID** — Service Set Identifiers — имя, используемое для идентификации конкретной беспроводной ЛВС, к которой пользователь желает подключиться.

**SVGA** — Super Video Graphics Array — число пикселей 800 x 600.

**SXGA** — Super Extended Graphics Array, — число пикселей 1280 x 1024.

**UXGA** — Ultra Extended Graphics Array — число пикселей 1600 x 1200.

**VGA** — Video Graphics Array — число пикселей 640 x 480.

**WEP** — Wired Equivalent Privacy — метод кодирования данных при передаче по каналам связи. Ключ шифрования создается и предоставляется только пользователю, участвующему в передаче данных, поэтому данные при передаче не могут быть расшифрованы третьей стороной.

**XGA** — Extended Video Graphics Array — число пикселей 1024 x 768.

**WXGA** — Wide Extended Graphics Array — число пикселей 1280 x 800.

**Вариообъектив** — объектив с переменным фокусным расстоянием, позволяющий оператору приближать и удалять точку обзора, уменьшая и увеличивая изображение.

**Коэффициент вариообъектива** — соотношение между наименьшим и наибольшим изображениями, которые объектив способен спроецировать с фиксированного расстояния. Например, если коэффициент вариообъектива составляет 1,4:1, неувеличенное изображение размером 10 футов (3 м) при полном увеличении вырастет до 14 футов (4,27 м).

# Контактная информация Dell

Телефон для пользователей из США: 800-WWW-DELL (800-999-3355).



**ПРИМЕЧАНИЕ.** При отсутствии активного подключения к сети Интернет контактную информацию можно найти в счете-фактуре, на упаковочном листе, счете или в каталоге продукции Dell.

Компания Dell™ предоставляет несколько вариантов интерактивной поддержки и поддержки по телефону. Доступность зависит от страны и продукции, в зависимости от региона некоторые услуги могут быть недоступны. Связаться с компанией Dell по вопросам продаж, технической поддержки и обслуживания клиентов можно посредством

- 1 Посетите веб-сайт **support.dell.com**.
- 2 Укажите свою страну в раскрывающемся меню **Выберите страну или регион** в нижней части страницы.
- 3 Нажмите **Свяжитесь с нами** в левой части страницы.
- 4 Выберите соответствующую ссылку необходимой услуги или поддержки.
- 5 Выберите удобный способ обращения в компанию Dell.

## Как связаться с компанией eInstruction

Компания eInstruction предоставляет техническую поддержку по телефону и через Интернет. Доступность зависит от страны, но почта, отправленная на адрес [techsupport@einstruction.com](mailto:techsupport@einstruction.com), может быть доступна для пользователей в любой стране.

### **Техническая поддержка программного обеспечения компании eInstruction в США**

Тел.: 480-443-2214 or 800-856-0732

Адрес электронной почты: [Techsupport@einstruction.com](mailto:Techsupport@einstruction.com)

### **Международная техническая поддержка программного обеспечения компании eInstruction, регион ЕМЕА (Европа, ближний Восток и Африка)**

Тел.: +33 1 58 31 1065

Адрес электронной почты: [EU.Support@einstruction.com](mailto:EU.Support@einstruction.com)

Техническая поддержка через Интернет доступна по адресам:

[www.einstruction.com](http://www.einstruction.com) (США)

[www.einstruction.com](http://www.einstruction.com) (Германия)

[www.einstruction.com](http://www.einstruction.com) (Франция)

[www.einstruction.com](http://www.einstruction.com) (Италия)

[www.einstruction.com](http://www.einstruction.com) (Испания)

# Индекс

## D

Dell

контакты 131

## З

Замена лампы 119

## С

Соединительные разъемы

Защитная полоска 13

Разъем HDMI 13

Разъем RJ45 13

Разъем RS232 13

Разъем S-Video 13

Разъем USB типа А для  
подключения устройства  
просмотра 13

Разъем USB типа В для  
подключения дисплея 13

Разъем входа VGA-A (D-Sub)  
13

Разъем входа VGA-B (D-Sub)  
13

Разъем выхода постоянного  
тока +12 В 13

Разъем для подключения  
микрофона 13

Разъем кабеля питания 13

Разъем композитного  
видеосигнала 13

Разъем левого канала

аудиовхода В 13

Разъем правого канала  
аудиовхода В 13

Гнездо для защитного тросика  
13

Входной разъем Audio-A 13

Выход VGA-A (сквозное  
подключение монитора) 13

Мини-разъем USB для  
дистанционного  
подключения мыши,  
функции взаимодействия и  
обновления встроенного  
ПО. 13

## Н

номера телефонов 131

## П

поддержка  
контактная информация Dell  
131

## Р

Регулировка увеличения и  
фокусировки проектора 32  
Кольцо фокусировки 32

## Э

Экранное меню 52

ЯЗЫК 75

ЯРКОСТЬ/КОНТРАСТНОСТЬ  
54

ДОПОЛНИТЕЛЬНЫЕ  
НАСТРОЙКИ 56  
СПРАВКА 75  
РЕЖИМ ВИДЕО 55  
АВТОНАСТРОЙКА 54  
АУДИОВХОД 56  
Главное меню 52  
ГРОМКОСТЬ 55  
ИСТОЧНИК ВХОДНОГО  
СИГНАЛА 52  
МНОГООКОННОЕ  
ОТОБРАЖЕНИЕ В МЕНЮ  
ИСТОЧНИКОВ  
ВХОДНОГО СИГНАЛА 53

## **В**

Включение и выключение  
проектора  
    Включение проектора 30  
    Выключение проектора 30

## **К**

Контактная информация Dell 8,  
114, 119

## **И**

Интерактивное перо  
    Светодиодные индикаторы 11  
    Сменный наконечник 11  
    Гнездо для обновления  
        встроенного ПО 11  
    Выключатель питания 11  
    Крепление для ремешка на  
        запястье 11  
    Объектив 11  
    Панель управления 11  
    Мини-разъем USB для зарядки

11

Настройка проецируемого  
изображения 31  
    опускание проектора  
        Колесо регулировки  
            наклона 31  
    Регулировка высоты установки  
        проектора 31

## **О**

Основной блок 10  
    Регулятор фокусировки 10  
    Крышка лампы 10  
    ИК-приемник 10  
    Объектив 10  
    Панель управления 10

## **П**

Панель управления 35  
Подключение проектора  
    К компьютеру 16  
    Кабель HDMI 24, 25, 27  
    Кабель RS232 18  
    Кабель S-Video 21  
    Кабель USB - USB 16  
    Кабель USB-A - USB-B 19  
    Кабель VGA - VGA 16, 17  
    Кабель VGA - YPbPr 23  
    Кабель композитного  
        видеосигнала 22  
    Кабель питания 16, 17, 18, 19,  
        21, 22, 23, 24, 25, 26, 27  
Подключение компьютера с  
    помощью кабеля RS232 18,  
    19  
Подключение с помощью

- кабеля HDMI 24
- Подключение с помощью кабеля S-Video 21
- Подключение с помощью кабеля композитного видеосигнала 22
- Подключение с помощью кабеля компонентного видеосигнала 23
- Подключение с помощью интерактивного пера
  - Разъем 12 В постоянного тока 28
  - Кабель USB-A - мини-USB-B 28
  - Кабель VGA - VGA 28
  - Кабель питания 28
  - Интерактивное перо 28
  - Механизированный проекционный экран 28
- Поиск и устранение неполадок 111
  - Контактная информация Dell 111
- Пульт дистанционного управления 37
  - ИК-приемник 35
- Т**
- Технические характеристики
  - Яркость 121
  - Звук 122
  - Световой клапан 121
  - Скорость вращения цветового круга 121
  - Совместимость с видеостандартами 121
- Число отображаемых цветов 121
- Число пикселей 121
- Равномерность 121
- Размер проекционного экрана 121
- Разъемы ввода-вывода 123
- Расстояние проецирования 121
- Габариты 122
- Вес 122
- Коэффициент контрастности 121
- Блок питания 121
- Потребляемая мощность 122
- Проекционный объектив 121
- Протокол RS232 125
- Условия эксплуатации 123
- Уровень шума 122